

Haier

SPLIT TYPE ROOM AIR CONDITIONER OPERATION MANUAL

English

danish



AS25S2SN1FA-NRC
AS35S2SN1FA-NRC
AS50S2SN1FA-NRC

- Please read this operation manual before using the air conditioner.
Keep this operation manual for future reference.

0011500387





Read the precautions in this manual carefully before operating the unit.



This appliance is filled with R32.

Keep this manual where the user can easily find it.

WARNING:

- Do not use means to accelerate the defrosting process or to clean, other than those recommended by the manufacturer.
- The appliance must be stored in a room without continuously operating ignition sources (for example: open flames, an operating gas appliance or an operating electric heater).
- Do not pierce or burn.
- Be aware that refrigerants may not contain an odour.
- The appliance must be installed, operated and stored in a room with a floor area larger than 3 m².
- If the supply cord is damaged, it must be replaced by the manufacturer, its service agent or similarly qualified persons in order to avoid a hazard.
- This appliance can be used by children aged 8 years and above and persons with reduced physical, sensory or mental capabilities or lack of experience and knowledge if they have been given supervision or instruction concerning use of the appliance in a safe way and understand the hazards involved. Children shall not play with the appliance. Cleaning and user maintenance shall not be made by children without supervision.
- The wiring method should be in line with the local wiring standard.
- All the cables shall have got the European authentication certificate. During installation, when the connecting cables break off, it must be assured that the grounding wire is the last one to be broken off. The explosion-proof breaker of the air conditioner should be all-pole switch. Distance between its two contacts should be not less than 3mm. Such means for disconnection must be incorporated in the wiring.
- Make sure installation is done according to local wiring regulation by professional persons.
- Make sure ground connection is correct and reliable.
- A leakage explosion-proof breaker must be installed.
- Do not use a refrigerant other than the one indicated on the outdoor unit (R32) when installing, moving or repairing. Using other refrigerants may cause trouble or damage to the unit, and personal injury.

Contents

PARTS AND FUNCTIONS	1
OPERATION	3
INDOOR UNIT INSTALLATION	12
MAINTENANCE	15
CAUTIONS	16
TROUBLE SHOOTING	17

Parts and Functions

Wi-Fi function description

The system architecture diagram

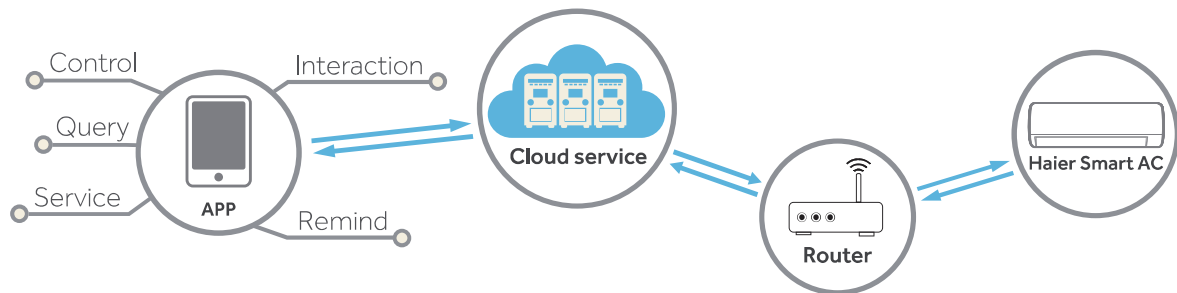

The application environment

Smart mobile phone and wireless router are necessary for the application.
Wireless router must be able to connect to the Internet.
Smart mobile phone requires IOS or Android system:



IOS system
must support IOS 9.0 or above



Android system
must support Android 5.0 or above

Configuration method

Scan the QR code below to download "hOn" APP.
Other Download options: Please search hOn APP on:

- App Store (IOS)
- Google Play (Android)
- Huawei AppGallery (Android)



After App Download, please register, connect the air conditioner and enjoy using hOn to manage your device. Please refer to the HELP section inside the APP for more details about how to register, connect the unit, and other operations.

Parts and Functions

Indoor Unit

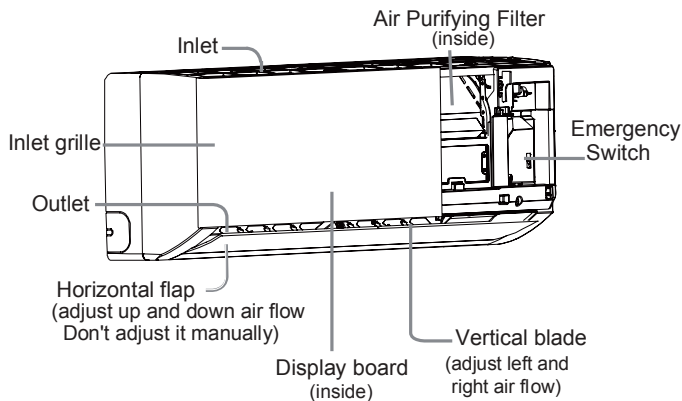

Actual inlet grille may vary from the one shown in the manual according to the product purchased

Display board

① Signal receiver hole

② Ambient temp. display
When receiving the remote control signal, display the set temperature.

③ COOL display



④ HEAT display

⑤ HEALTH display

⑥ DRY display

Outdoor Unit

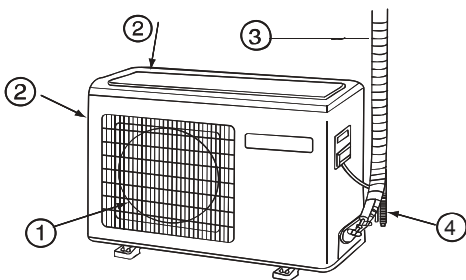

① OUTLET

③ CONNECTING PIPING AND ELECTRICAL WIRING

② INLET

④ DRAIN HOSE

Remote controller

Outer side of the controller

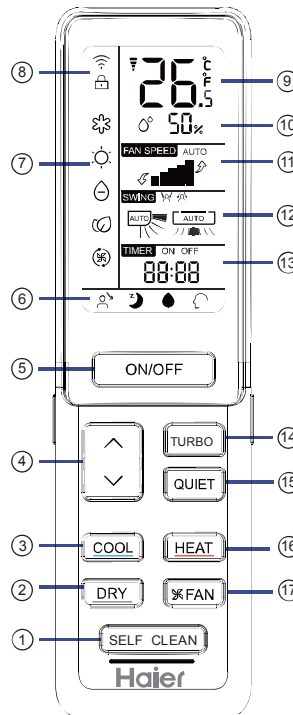

5. ON / OFF button

6. Display of each function status

7. Operation mode display

8. Wi-Fi and CLOCK display

9. TEMP display

10. Humidity display

11. FAN SPEED display

12. SWING display
Swing up/down display
swing left/right display

13. TIMER ON display
TIMER OFF display
CLOCK display

14. TURBO button

15. QUIET button

16. HEAT button

17. FAN button

1. SELF CLEAN button

2. DRY button

Used to set DRY operation.

3. COOL button

Used to set COOL operation.

4. TEMP button

used to change setting temperature

NOTE:

a. Humidity display is unavailable on some models

b. If the model you buy has a Wi-Fi function, press the "ON/OFF" button for 5s to emit the Wi-Fi binding signal. Once in the binding mode, the APP will show how to bind.

Operation

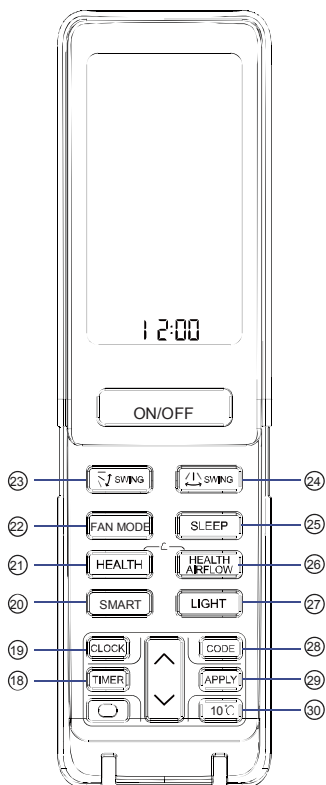

- 18. TIMER button
- 19. CLOCK button
- 20. SMART button
- 21. HEALTH button
- 22. FAN MODE button
- 23. SWING up/down button
- 24. SWING left/right button
- 25. SLEEP button
- 26. HEALTH AIRFLOW button
- 27. LIGHT button
Control the lightening and extinguishing of the indoor LED display board.
- 28. CODE button
A-b yard
- 29. APPLY button
- 30. 10°C button
special heating set function: 10 degree heating maintaining (valuable for RS)

Note:

1. Press "HEALTH"+"HEALTH AIRFLOW" simultaneously can set and cancel the "LOCK" function ()

Clock set

1 Press CLOCK button,

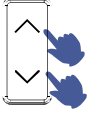
2 Press "+" or "-" to set correct time.

Each press will increase or decrease 1min. If the button is kept pressed, time will change quickly.

3 Confirm time.

After time setting is confirmed, press APPLY, "TIME" stop flashing, while clock starts working.

Note:

The distance between the signal transmission head and the receiver hole should be within 7m without any obstacle as well. When electronic-started type fluorescent lamp or change-over wireless telephone is installed in the type fluorescent lamp or room, the receiver is apt to be disturbed in receiving the signals, so the distance to the indoor unit should be shorter.

Full display or unclear display during operation indicates the batteries have been used up. Please change batteries.

If the remote controller can't run normally during operation, please remove the batteries and reload several minutes later

Hint:

Remove the batteries in case unit won't be in usage for a long period.

Operation

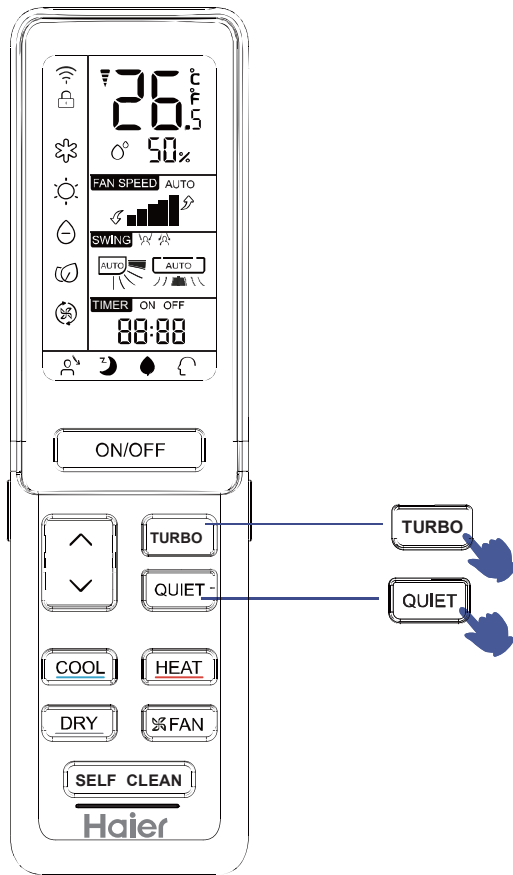

TURBO/QUIET Operation



When you need rapid heating or cooling, you can use this function. Press **TURBO** button, the remote controller will show , and then achieve to turbo function. Press again this TURBO button, the turbo function will be cancelled.



You can use this function when silence is needed for rest or reading.

For each press,  is displayed. Air conditioner starts QUIET function operation. In QUIET operation mode, fan speed automatically takes low speed of AUTO fan mode. Press QUIET button again,  disappears, the operation stops.

COOL, HEAT and DRY Operation

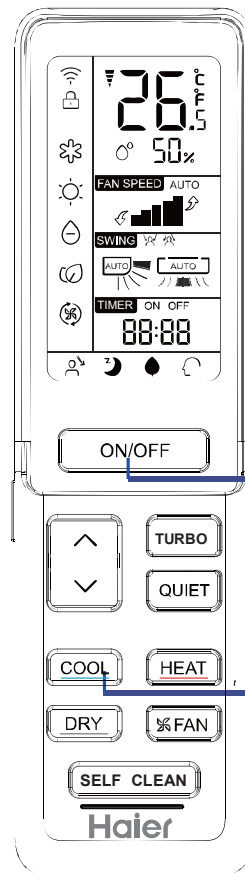

1 **ON / OFF** Unit start.

2 Select operation mode.



Press the COOL button on the remote controller.



Press the HEAT button on the remote controller.



Press the DRY button on the remote controller.

1. In DRY mode, when room temperature becomes lower than temp. setting +2 °C, unit will run intermittently in LOW speed regardless of FAN setting.
2. Remote controller can memorize each operation status. When starting it next time, just press ON/OFF button and unit will run in previous status.

Operation

English

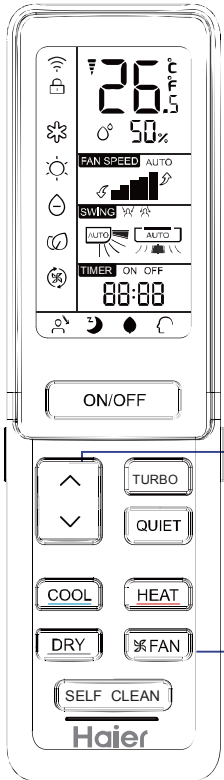

- 1 Press TEMP button.
 △ Every time the button is pressed, temp. setting increases 1 °C.
 ▽ Every time the button is pressed, temp. setting decreases 1 °C.

Unit will start running to reach the temp. setting on LCD.

2 FAN Operation



Press FAN SPEED button. For each press, fan speed changes as follows:

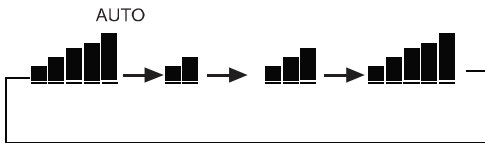

Unit will run at selected fan speed.

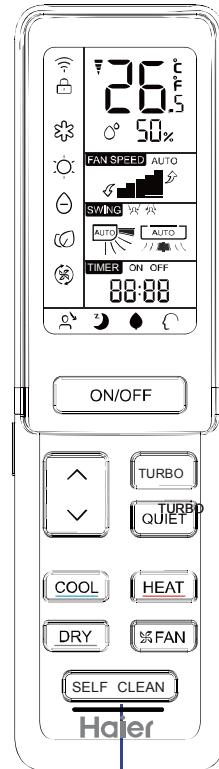

1 SELF CLEAN Operation

◆Functional description:
the purpose of this function is to clean the evaporator.

◆Entry and exit:
Press SELF CLEAN button to enter this function, then it will display "CL" on the panel of the indoor unit and also on the remote controller. Maximum running time not more than 25 minutes, this function will exit automatically with the "Pi" sound twice, then the unit return to original state. Under operation process of SELF CLEAN, press the button repeatedly is invalid and cannot exit, please press the "power" button or swift to other mode to exit.

◆ Note:

- 1.This function is invalid in timer / sleep mode.
- 2.After this mode starts, the air volume may reduce or even have no airflow,or even cold airflow blowing.
- 3.It is normal if the unit make some sound like expand with heat and contract with cold.
4. The "CL" display time may last differently on the remote controller and panel.
- 5.If the outside ambient temperature below zero, error code "F25" may be occurred during self-cleaning operation, which is normal protection, please turn off the power and to restart after 10 seconds .
- 6.The best condition to run this mode: the temperature is 20°C~27°C and the humidity is 35%~60% in the door, the temperature is 25°C~38°C (cooling season) out the door.
- 7.It is hard to frost if the air is too dry(humidity<20%). and if the humidity is too high(humidity>70%).the condensate water may increase, which may move away some frost.

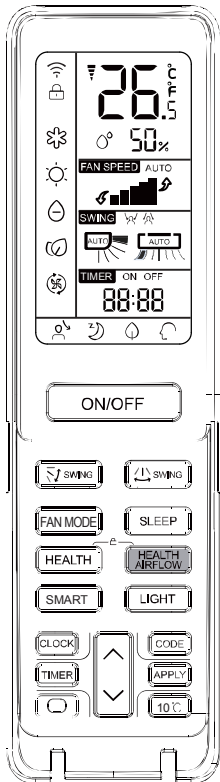

Operation

HEALTH AIRFLOW Operation



HEALTH AIRFLOW

The setting of health airflow function

- 1). Press the button of health airflow,  appears on the display. Avoid the strong airflow blows direct to the body.
- 2). Press the button of health airflow again,  appears on the display. Avoid the strong airflow blows direct to the body.

HEALTH AIRFLOW



The cancel of the health airflow function

Notice:

Cannot pull direct the outlet grille by hand. Otherwise, the grille will run incorrectly. If the grille is not run correctly, stop for a minute and then start, adjusting by remote controller.

Remote controller can memorize each operation status. when starting it next time, just press ON/OFF button and unit will run in previous status.

Note:

1. After setting the health airflow function, the position of inlet and outlet grills is fixed.
2. In heating, it is better to select the  mode.
3. In cooling, it is better to select the  mode.
4. In cooling and dry, using the air conditioner for a long time under the high air humidity, a phenomenon falling drips of water occurs at the outlet grille.
5. Select the appropriate fan direction according to the actual conditions.

Press the button of health airflow again, both the inlet and outlet grills of the air conditioner are opened, and the unit goes on working under the condition before the setting of health airflow function. After stopping, the outlet grille will close automatically.

Operation

SWING Operation

1 Up and down air flow direction

For each press of “” button, air flow direction on remote controller displays as follows according to different operation modes:

COOL/DRY:

HEAT:

SMART:

Initial state

2 Left and right air flow direction

For each press of “” button, remote controller displays as follows:

remote controller:

AUTO

Initial state

- When humidity is high, condensate water might occur at air outlet if all vertical louvers are adjusted to left or right.
- It is advisable not to keep horizontal flap at downward position for a long time in COOL or DRY mode, otherwise, condensate water might occur.
- As cold air flows downward in COOL mode, adjusting air flow horizontally will be much more helpful for a better air circulation.

TIMER Operation

Set Clock correctly before starting Timer operation. You can let unit start or stop automatically a following times: Before you wake up in the morning, or get back from outside or after you fall asleep at night.

1 Select your desired operation mode.

Select your desired TIMER ON.

Remote controller: “TIMER ON” will flash.

Select your desired TIMER OFF.

Remote controller: “TIMER OFF” will flash.

2 Time setting.

Every time the button is pressed, time setting increases or decreases 1 min, if kept depressed, it will increase rapidly. It can be adjusted within 24 hours.

3 Confirming your setting.

After setting correct time, press **APPLY** button to confirm “ON” or “OFF” on the remote controller stops flashing.

To cancel TIMER mode
Just press **TIMER** button several times until TIMER display disappear.

Operation

Comfortable SLEEP

Before going to bed, you can simply press the SLEEP button and unit will operate in SLEEP mode and bring you a sound sleep.

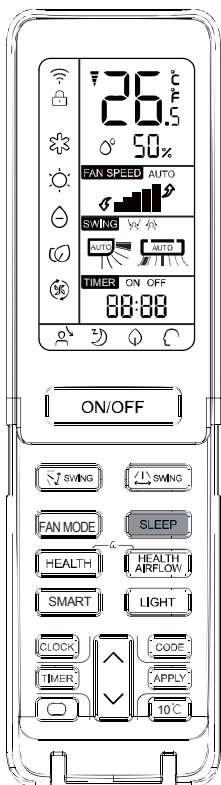

Press SLEEP button.

Operation Mode

1. In COOL, DRY mode

1 hours after SLEEP mode starts, temp. will become 1 °C higher than temp. setting. After another 1 hours, temp. rises by 1 °C further. The unit will run for further 6 hours then stops. Temp. is higher than temp. setting so that room temperature won't be too low for your sleep.

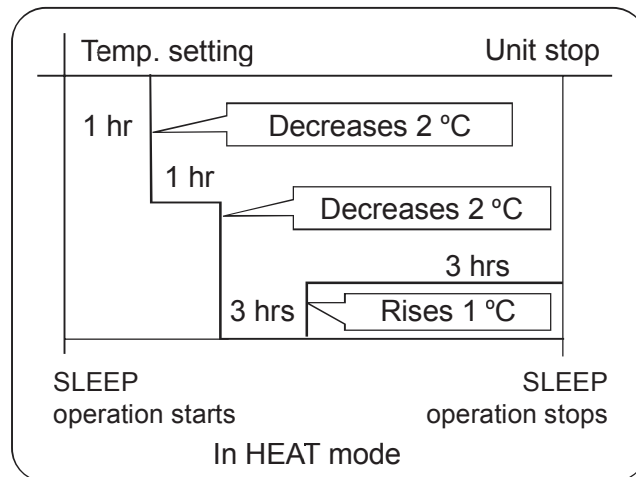

3. In SMART mode

The unit operates in corresponding sleep mode, which adapted to the automatically selected operation mode.

4. When quiet sleeping function is set to 8 hours the quiet sleeping time can not be adjusted. When TIMER function is set, the quiet sleeping function can't be set up. After the sleeping function is set up, if user resets TIMER function, the sleeping function will be cancelled; the machine will be in the state of timing-on, if the two modes are set up at the same time, either of their operation time is ended first, the unit will stop automatically, and the other mode will be cancelled.

Power Failure Resume Function

If the unit is started for the first time, the compressor will not start running unless 3 minutes have elapsed. When the power resumes after power failure, the unit will run automatically, and 3 minutes later the compressor starts running.

Note to the power failure resume:

press the sleep button ten times in five seconds and enter function after hearing four sounds. And press the sleep button ten times within five seconds and leave this function after hearing two sounds.

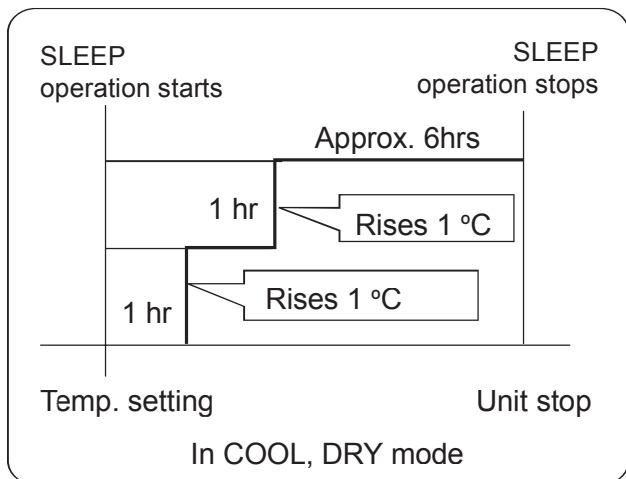

2. In HEAT mode

1 hours after SLEEP mode starts, temp will become 2 °C lower than temp. setting. After another 1 hours, temp decrease by 2 °C further. After more another 3 hours, temp. rises by 1 °C further. The unit will run for further 3 hours then stops. Temp. is lower than temp. setting so that room temperature won't be too high for your sleep.

Operation

FAN MODE Operation

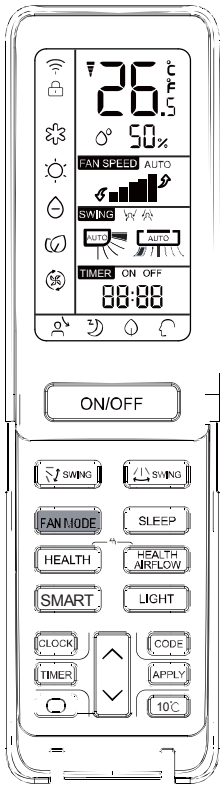

FAN
MODE

Fan mode: default low fan speed, fan mode, the setting temperature will not display, the temperature of indoor display is 24°C

SMART Operation

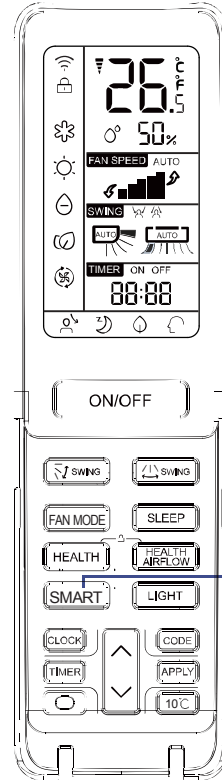

(This function is unavailable on some models)

One key can give you a comfortable room!

The air conditioning unit can judge the indoor temperature and humidity, and make the adjustment accordingly.

SMART

SMART start

Press ON/OFF button, unit starts.
Press SMART button “ ” is displayed on the remote controller.

- SMART FRESH
- SMART Defrost
- SMART FAN SPEED
- SMART FAN HEALTH
- SMART DRY
- SMART SOFT
- SMART Control temperature

SMART or ON/OFF SMART stops

Under the cooling, heating and dehumidifying mode, press the smart key to enter the smart function. Under the smart running mode, when the air conditioning is running, it will automatically select cooling, heating, dehumidifying or blowing mode as When the smart function is running, press the “cooling” “heating” or “dehumidifying” key to switch to the other mode, you will exit from the smart function.

Operation

HEALTH Operation

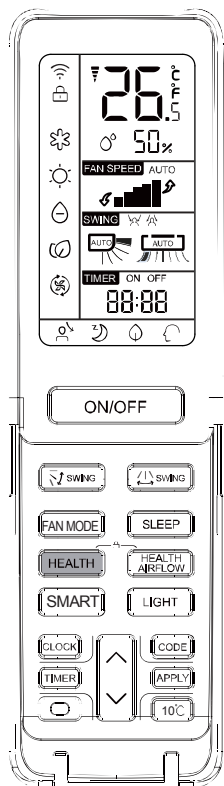

(This function is unavailable on some models)

The water-ion generator in the air conditioner can generate a lot of anion effectively balance the quantity of position and anion in the air and also to kill bacteria and speed up the dust sediment in the room and finally clean the air in the room.

Press HEALTH button

For each press,  is displayed Air conditioner starts health anion function operation.



Press HEALTH button for twice press,  disappears, the operation stops.

When indoor fan motor is running, it has healthy process function. (It's available under any mode)
When the fan in the indoor unit does not work, the health lamp lights up, but the anion generator does not release anion.

ON/OFF operation and test operation

ON/OFF Operation:

- Use this operation only when the remote controller is defective or lost, and with function of emergency running, air conditioner can run automatically for a while.
- When the emergency operation switch is pressed, the "Pi" sound is heard once, which means the start of this operation.
- When power switch is turning on for the first time and emergency operation starts, the unit will run automatically in the following modes:

Room temperature	Designated temperature	Timer mode	Fan speed	Operation mode
Above 24 °C	24 °C	No	AUTO	COOL
Below 24 °C	24 °C	No	AUTO	HEAT

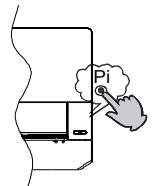

- It is impossible to change the settings of temp. and fan speed, It is also not possible to operate in timer or dry mode.

Test operation:

Test operation switch is the same as emergency switch.

- Use this switch in the test operation when the room temperature is below 16 °C, do not use it in the normal operation.
- Continue to press the test operation switch for more than 5 seconds. After you hear the "Pi" sound twice, release your finger from the switch: the cooling operation starts with the air flow speed "Hi".

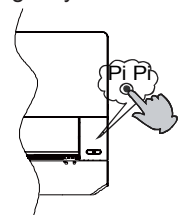

Loading of the battery

1

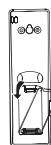

Remove the battery cover;

2



Load the batteries as illustrated. 2 R-03 batteries, resetting key (cylinder); Be sure that the loading is in line with the "+" / "-";

3



Load the battery, then put on the cover again.

IMPORTANT INFORMATION REGARDING THE REFRIGERANT USED

Contains fluorinated greenhouse gases covered by the Kyoto Protocol

R32

1= kg

2= kg

1+2= kg

A

B

C

D

F

E

 kg'. D is the additional charge '2= kg'. E is the total charge '1+2= kg'. F is the outdoor unit. The diagram shows a cylinder (F) connected to a manifold (E) with two ports (1 and 2) leading to the system."/>

This product contains fluorinated greenhouse gases covered by the Kyoto Protocol. Do not vent into the atmosphere.

Refrigerant type:R32

GWP* value:675

GWP=global warming potential

Please fill in with indelible ink,

- 1 the factory refrigerant charge of the product
- 2 the additional refrigerant amount charged in the field and
- 1+2 the total refrigerant charge

on the refrigerant charge label supplied with the product.

The filled out label must be adhered in the proximity of the product charging port (e.g. onto the inside of the stop value cover).

A contains fluorinated greenhouse gases covered by the Kyoto Protocol

B factory refrigerant charge of the product: see unit name plate

C additional refrigerant amount charged in the field

D total refrigerant charge

E outdoor unit

F refrigerant cylinder and manifold for charging

EUROPEAN REGULATIONS CONFORMITY FOR THE MODELS

Climate:T1 Voltage:230V

CE

All the products are in conformity with the following European provision:

- 2014/53/EU(RED)
- 2014/517/EU(F-GAS)
- 2009/125/EC(ENERGY)
- 2010/30/EU(ENERGY)
- 2006/1907/EC(REACH)

ROHS

The products are fulfilled with the requirements in the directive 2011/65/EU of the European parliament and of council on the Restriction of the use of Certain Hazardous Substances in Electrical and Electronic Equipment (EU RoHS Directive)

WEEE

In accordance with the directive 2012/19/EU of the European parliament, herewith we inform the consumer about the disposal requirements of the electrical and electronic products.

DISPOSAL REQUIREMENTS:



Your air conditioning product is marked with this symbol. This means that electrical and electronic products shall not be mixed with unsorted household waste. Do not try to dismantle the system yourself : the dismantling of the air conditioning system, treatment of the refrigerant, of oil and of other part must be done by a qualified installer in accordance with relevant local and national legislation. Air conditioners must be treated at a specialized treatment facility for reuse, recycling and recovery. By ensuring this product is disposed of correctly, you will help to prevent potential negative consequences for the environment and human health. Please contact the installer or local authority for more information. Battery must be removed from the remote controller and disposed of separately in accordance with relevant local and national legislation.

Wi-Fi

- Wireless maximum transmit power (20dBm)
- Wireless operating frequency range (2400~2483.5MHz)
- Support standards:IEEE 802.11b, IEEE 802.11g,IEEE 802.11n

Indoor Unit Installation

Necessary Tools for Installation

- Driver
- Nipper
- Hacksaw
- Hole core drill
- Spanner(17,19 and 26mm)
- Gas leakage detector or soap-and-water solution
- Torque wrench (17mm,22mm,26mm)
- Pipe cutter
- Flaring tool
- Knife
- Measuring tape
- Reamer

Power Source

- Before inserting power into receptacle, check the voltage without fail.
- The power supply is the same as the corresponding nameplate.
- Install an exclusive branch circuit of the power.
- A receptacle shall be set up in a distance where the power cable can be reached. Do not extend the cable by cutting it.

Selection of Installation Place

- Place, robust not causing vibration, where the body can be supported sufficiently.
- Place, not affected by heat or steam generated in the vicinity, where inlet and outlet of the unit are not disturbed.
- Place, possible to drain easily, where piping can be connected with the outdoor unit.
- Place, where cold air can be spread in a room entirely.
- Place, nearby a power receptacle, with enough space around.
- Place where the distance of more than 1m from televisions, radios, wireless apparatuses and fluorescent lamps can be left.
- In the case of fixing the remote controller on a wall, place where the indoor unit can receive signals when the fluorescent lamps in the room are lightened.

Selection of Pipe

FOR 09K 12K	Liquid pipe	φ 6.35x0.8mm
	Gas pipe	φ 9.52x0.8mm
FOR 18K	Liquid pipe	φ 6.35x0.8mm
	Gas pipe	φ 12.7x0.8mm
FOR 24K	Liquid pipe	φ 9.52x0.8mm
	Gas pipe	φ 15.88x1.0mm

Drawing for the installation of indoor units

The models adopt HFC free refrigerant R32.

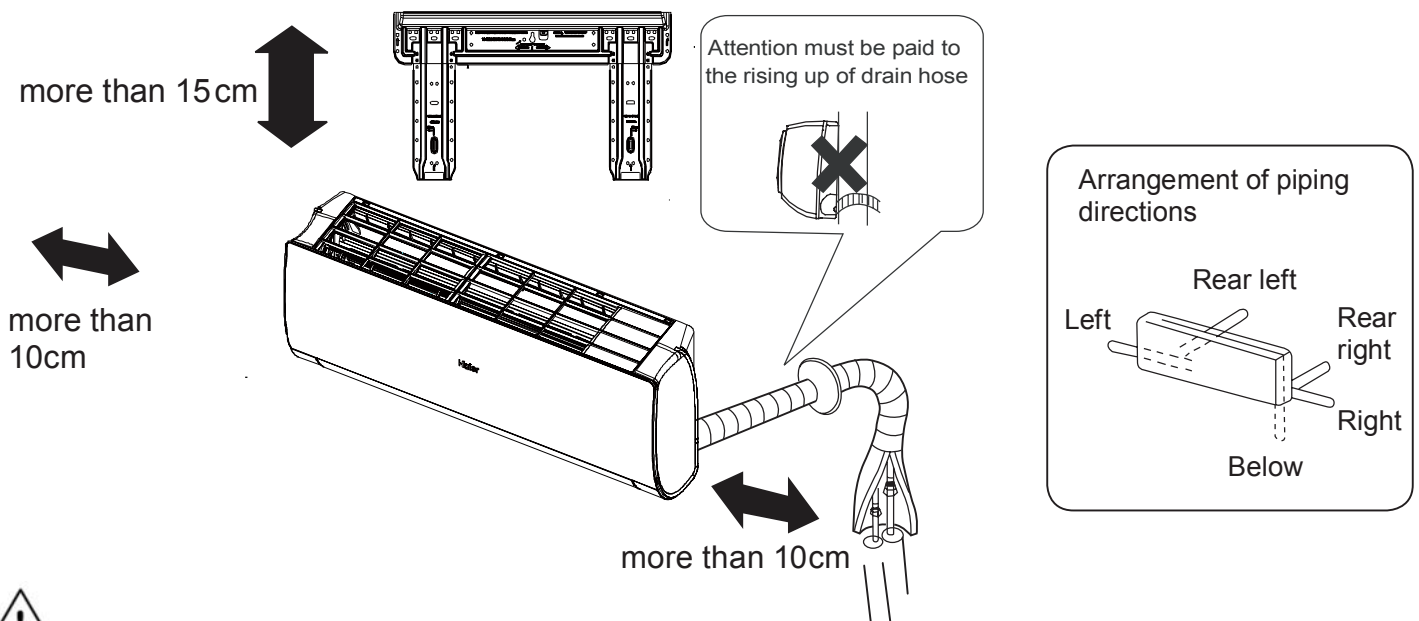

If using the left side drain pipe, make sure the hole is got through.

The distance between the indoor unit and the floor should be more than 2.3m

Please be subject to the actual product purchased, the above picture is just for your reference.

Indoor Unit Installation

1 Fitting of the Mounting Plate and Positioning of the wall Hole

When the mounting plate is first fixed

1. Carry out, based on the neighboring pillars or lintels, a proper leveling for the plate to be fixed against the wall, then temporarily fasten the plate with one steel nail.
2. Make sure once more the proper level of the plate, by hanging a thread with a weight from the central top of the plate, then fasten securely the plate with the attachment steel nail.
3. Find the wall hole location A/C using a measuring tape

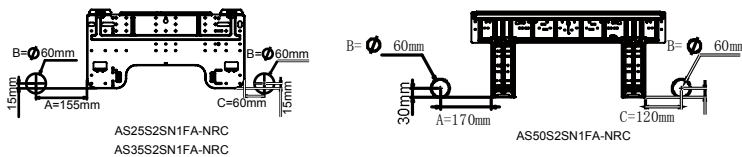

Pay attention to the following points before installation of machine:

1. Take out cushion blocks on the left and right angle beads as shown in the following Figure.
2. Remove 2 gaskets under the cross-flow fan.
3. Clean the burr on the surface of fracture to avoid the power wire from being scratched after removing the virtual opening of the outgoing line slot on the case by hands in indoor power-on process.

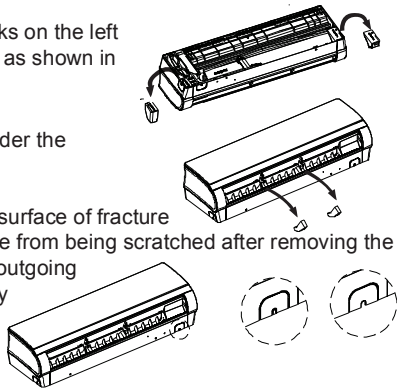

When the mounting plate is fixed side bar and lintel

- Fix to side bar and lintel a mounting bar, which is separately sold, and then fasten the plate to the fixed mounting bar.
- Refer to the previous article, "When the mounting plate is first fixed", for the position of wall hole.

2 Making a Hole on the Wall and Fitting the Piping Hole Cover

- Make a hole of 60 mm in diameter, slightly descending to outside the wall
- Install piping hole cover and seal it off with putty after installation

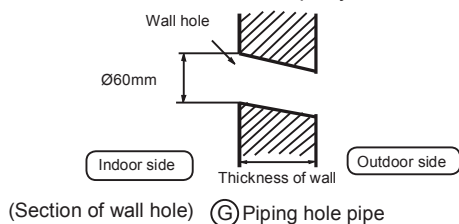

3 Installation of the Indoor Unit

Drawing of pipe

[Rear piping]

- Draw pipes and the drain hose, then fasten them with the adhesive tape

[Left • Left-rear piping]

- In case of left side piping, cut away, with a nipper, the lid for left piping.
- In case of left-rear piping, bend the pipes according to the piping direction to the mark of hole for left-rear piping which is marked on heat insulation materials.

1. Insert the drain hose into the dent of heat insulation materials of indoor unit.
2. Insert the indoor/outdoor electric cable from backside of indoor unit, and pull it out on the front side, then connect them.
3. Coat the flaring seal face with refrigerant oil and connect pipes. Cover the connection part with heat insulation materials closely, and make sure fixing with adhesive tape

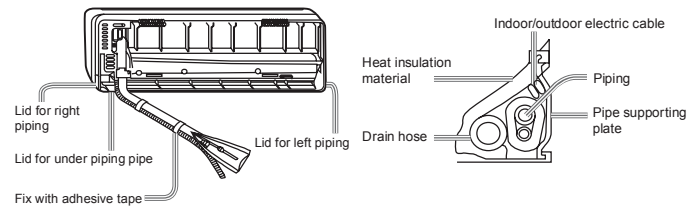

- Indoor/outdoor electric cable and drain hose must be bound with refrigerant piping by protecting tape.

[Other direction piping]

- Cut away, with a nipper, the lid for piping according to the piping direction and then bend the pipe according to the position of wall hole. When bending, be careful not to crash pipes.
- Connect beforehand the indoor/outdoor electric cable, and then pull out the connected to the heat insulation of connecting part specially.

Fixing the indoor unit body

- Hang surely the unit body onto the upper notches of the mounting plate. Move the body from side to side to verify its secure fixing.
- In order to fix the body onto the mounting plate, hold up the body aslant from the underside and then put it down perpendicularly. mounting plate

Unloading of indoor unit body

- When you unload the indoor unit, please use your hand to arise the body to leave a grapple, then lift the bottom of the body outward slightly and lift the unit aslant until it leaves the mounting plate.

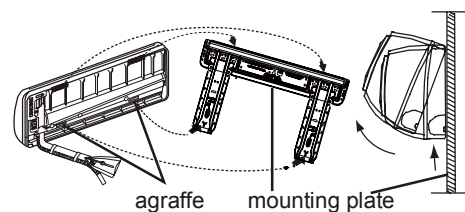

4 Connecting the indoor/outdoor Electric Cable

Removing the wiring cover

- Remove terminal cover at right bottom corner of indoor unit, then take off wiring cover by removing its screws.

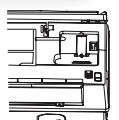

When connecting the cable after installing the indoor unit

1. Insert from outside the room cable into left side of the wall hole, in which the pipe has already existed.
2. Pull out the cable on the front side, and connect the cable making a loop.

When connecting the cable before installing the indoor unit

- Insert the cable from the back side of the unit, then pull it out on the front side.
- Loosen the screws and insert the cable ends fully into terminal block, then tighten the screws.
- Pull the cable slightly to make sure the cables have been properly inserted and tightened.
- After the cable connection, never fail to fasten the connected cable with the wiring cover.

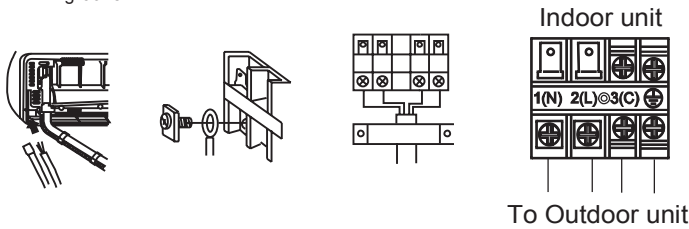

Note:

When connecting the cable, confirm the terminal number of indoor and outdoor units carefully. If wiring is not correct, proper operation can not be carried out and will cause defect.

Connecting wiring	4G1.0mm ²
-------------------	----------------------

1. If the supply cord is damaged, it must be replaced by the manufacturer or its service agent or a similar qualified person. The type of connecting wire is H07RN-F.
2. If the fuse on PC board is broken please change it with the type of T.3.15A/250VAC (Indoor).
3. The wiring method should be in line with the local wiring standard.
4. After installation, the power plug should be easily reached.
5. A breaker should be incorporated into fixed wiring. The breaker should be all-pole switch and the distance between its two contacts should be not less than 3mm.

5 Power Source Installation

- The power source must be exclusively used for air conditioner.
- In the case of installing an air conditioner in a moist place, please install an earth leakage breaker.
- For installation in other places, use a circuit breaker as far as possible.

6 Cutting and Flaring Work of Piping

- Pipe cutting is carried out with a pipe cutter and burs must be removed.
- After inserting the flare nut, flaring work is carried out.

	Flare tool for R410A	Conventional flare tool	
	Clutch-type	clutch-type(Rigid-type)	Wing-nut type (Imperial-type)
A	0~0.5mm	1.0~1.5mm	1.5~2.0mm

Flare tooling die

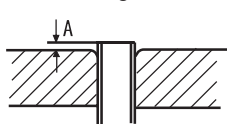

1. Cut pipe



3. Insert the flare nut

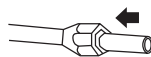

2. Remove burs

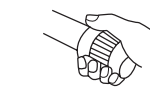

4. Flare pipe

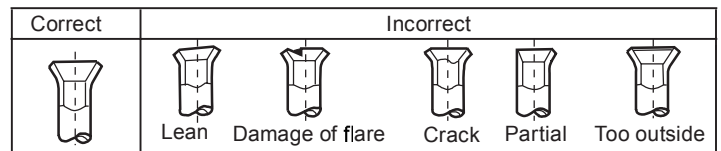

7 On Drainage

- Please install the drain hose so as to be downward slope without fail.
- Please don't do the drainage as shown below.

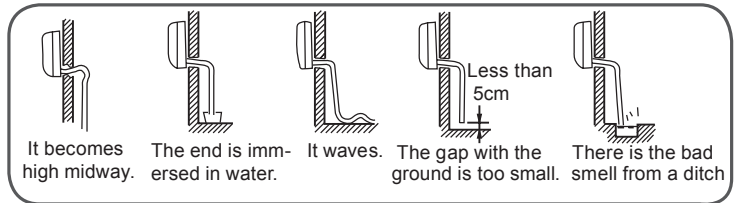

- Please pour water in the drain pan of the indoor unit, and confirm that drainage is carried out surely to outdoor.
- In case that the attached drain hose is in a room, please apply heat insulation to it without fail.

8 On Drainage

Code indication	Trouble description	Analyze and diagnose
E1	Room temperature sensor failure	Faulty connector connection; Faulty thermistor;
E2	Heat-exchange sensor failure	Faulty PCB;
E4	Indoor EEPROM error	Faulty EEPROM data; Faulty EEPROM; Faulty PCB;
E7	Communication fault between indoor and outdoor units	Indoor unit- outdoor unit signal transmission error due to wiring error; Faulty PCB;
E14	Indoor fan motor malfunction	Operation halt due to breaking of wire inside the fan motor; Operation halt due to breaking of the fan motor lead wires; Detection error due to faulty indoor unit PCB;

9 Check for Installation and Test Run

- Please kindly explain to our customers how to operate through the instruction manual.

Check Items for Test Run

Put check mark ✓ in boxes

- Gas leak from pipe connecting?
- Heat insulation of pipe connecting?
- Are the connecting wirings of indoor and outdoor firmly inserted to the terminal block?
- Is the connecting wiring of indoor and outdoor firmly fixed?
- Is drainage securely carried out?
- Is the earth line securely connected?
- Is the indoor unit securely fixed?
- Is power source voltage abided by the code?
- Is there any noise?
- Is the lamp normally lighting?
- Are cooling and heating (when in heat pump) performed normally?
- Is the operation of room temperature regulator normal?

Maintenance

For Smart Use of The Air Conditioner

Setting of proper room temperature

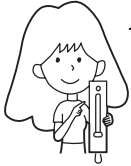

Proper temperature

Do not block the air inlet or outlet

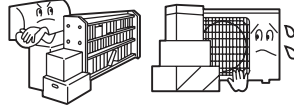

Remote Controller



Do not use water, wipe the controller with a dry cloth. Do not use glass cleaner or chemical cloth.

Indoor Body



wipe the air conditioner by using a soft and dry cloth. For serious stains, use a neutral detergent diluted with water. Wring the water out of the cloth before wiping, then wipe off the detergent completely.

Close doors and windows during operation



During cooling operation prevent the penetration of direct sunlight with curtain or blind

Use the timer effectively

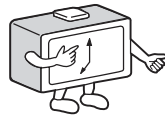

Do not use the following for cleaning



Gasoline, benzene, thinner or cleanser may damage the coating of the unit.



Hot water over 40°C (104°F) may cause discoloring or deformation.

If the unit is not to be used for a long time, turn off the power supply main switch.



OFF

Use the louvers effectively



Air Filter cleaning

- 1 Press the "SMART" button for 5s to partially raise the panel.
- 2 Open the panel by hand and support the panel with a holder
- 3 Remove the filter
- 4 Clean the filter
- 5 Fit the filter
- 6 Remove the holder and close the panel
- 7 Long press the "SMART" button and the panel will automatically lower down and become closed

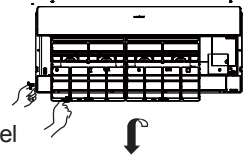

Once every two weeks

Replacement of Air Purifying Filter

1. Open the Inlet Grille

Press the "SMART" button for 5s to partially raise the panel.



2. Detach the standard air filter

Slide the knob slightly upward to release the filter, then withdraw it.

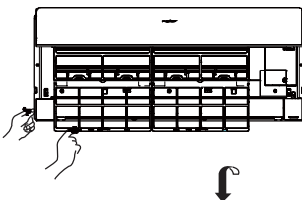

Detach old Air Purifying Filter



3. Attach Air Purifying Filter

Put air purifying filter appliances into the right and left filter frames.



4. Attach the standard air filter

(Necessary installation)



ATTENTION:

The white side of the photocatalyst air purifying filter face outside, and the black side face the unit. The green side of the bacteria-killing medium air purifying filter face outside, and the white side face the unit.

5. Close the Inlet Grille

Long press the "SMART" button and the panel will automatically lower down and become closed.

NOTE:

- The photocatalyst air purifying filter will be solarized in fixed time. In normal family, it will be solarized every 6 months.
- The bacteria-killing medium air purifying filter will be used for a long time, no need for replacement. But in the period of using them, you should remove the dust frequently by using vacuum cleaner or flapping them lightly, otherwise, its performance will be affected.
- Please keep the bacteria-killing medium air purifying filter in the cool and dry conditions, avoid long time directly sunshine when you stop using it, or its ability of sterilization will be reduced.

Cautions

⚠ WARNING

Please call Sales/Service Shop for the Installation.

Do not attempt to install the air conditioner by yourself because improper works may cause electric shock, fire, water leakage.

⚠ WARNING

When abnormality such as burnt-smell found, immediately stop the operation button and contact sales shop.

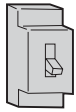

OFF



STRICT ENFORCEMENT

Use an exclusive power source with a circuit breaker

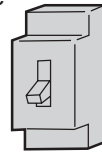

Check proper installation of the drainage securely



STRICT ENFORCEMENT

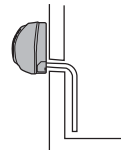

Connect power supply cord to the outlet completely



STRICT ENFORCEMENT

Use the proper voltage



STRICT ENFORCEMENT

1. Do not use power supply cord extended or connected in halfway
2. Do not install in the place where there is any possibility of inflammable gas leakage around the unit.
3. Do not get the unit exposed to vapor or oil steam.



PROHIBITION

Do not use power supply cord in a bundle.



PROHIBITION

Take care not to damage the power supply cord.



PROHIBITION

Do not insert objects into the air inlet or outlet.

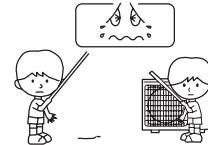

PROHIBITION

Do not start or stop the operation by disconnecting the power supply cord and so on.



PROHIBITION

Do not channel the air flow directly at people, especially at infants or the aged.



PROHIBITION

Do not try to repair or reconstruct by yourself.

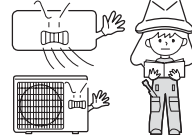

Connect the earth cable.

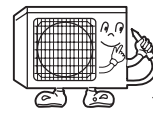

earthing

⚠ CAUTION

Do not use for the purpose of storage of food, art work, precise equipment, breeding, or cultivation.



PROHIBITION

Take fresh air occasionally especially when gas appliance is running at the same time.

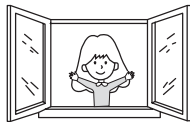

STRICT ENFORCEMENT

Do not operate the switch with wet hand.

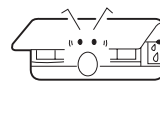

PROHIBITION

Do not install the unit near a fireplace or other heating apparatus.

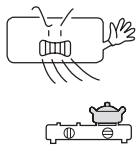

PROHIBITION

Check good condition of the installation stand

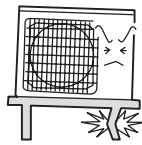

PROHIBITION

Do not pour water onto the unit for cleaning

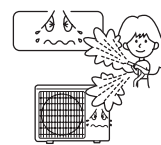

PROHIBITION

Do not place animals or plants in the direct path of the air flow

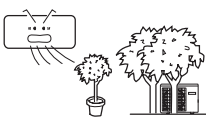

PROHIBITION

Do not place any objects on or climb on the unit.



PROHIBITION

Do not place flower vase or water containers on the top of the unit.





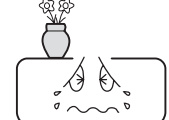

PROHIBITION



Trouble shooting

Cautions

English

	Phenomenon	Cause or check points
Normal Performance inspection	The system does not restart immediately. 	<ul style="list-style-type: none"> When unit is stopped, it won't restart immediately until 3 minutes have elapsed to protect the system. When the electric plug is pulled out and reinserted, the protection circuit will work for 3 minutes to protect the air conditioner.
	Noise is heard 	<ul style="list-style-type: none"> During unit operation or at stop, a swishing or gurgling noise may be heard. At first 2-3 minutes after unit start, this noise is more noticeable. (This noise is generated by refrigerant flowing in the system.) During unit operation, a cracking noise may be heard. This noise is generated by the casing expanding or shrinking because of temperature changes. Should there be a big noise from air flow in unit operation, air filter may be too dirty.
	Smells are generated.	<ul style="list-style-type: none"> This is because the system circulates smells from the interior air such as the smell of furniture, paint, cigarettes.
	Mist or steam are blown out. 	<ul style="list-style-type: none"> During COOL or DRY operation, indoor unit may blow out mist. This is due to the sudden cooling of indoor air.
	In dry mode, fan speed can't be changed.	<ul style="list-style-type: none"> In DRY mode, when room temperature becomes lower than temp. setting+2 °C, unit will run intermittently at LOW speed regardless of FAN setting.
Multiple check		<ul style="list-style-type: none"> Is power plug inserted? Is there a power failure? Is fuse blownout?
	Poor cooling 	<ul style="list-style-type: none"> Is the air filter dirty? Normally it should be cleaned every 15 days. Are there any obstacles before inlet and outlet? Is temperature set correctly? Are there some doors or windows left open? Is there any direct sunlight through the window during the cooling operation?(Use curtain) Are there too much heat sources or too many people in the room during cooling operation?

- Do not obstruct or cover the ventilation grille of the air conditioner. Do not put fingers or any other things into the inlet/outlet and swing louver.
- This appliance is not intended for use by persons (including children) with reduced physical, sensory or mental capabilities or lack of experience and knowledge, unless they have been given supervision or instruction concerning use of appliance by person responsible for their safety. Children should be supervised to ensure that they do not play with the appliance.

Specifications

- The refrigerating circuit is leak-proof.

The machine is adaptive in following situation

- Applicable ambient temperature range:

Cooling	Indoor	Maximum:D.B/W.B 32°C/23°C Minimum:D.B/W.B 21°C/15°C
	Outdoor	Maximum:D.B/W.B 43°C/26°C Minimum: D.B -20°C
Heating	Indoor	Maximum:D.B 27°C Minimum: D.B 15°C
	Outdoor	Maximum:D.B/W.B 24°C/18°C Minimum:D.B/W.B -7°C/-8°C
	Outdoor (INVERTER)	Maximum:D.B/W.B 24°C/18°C Minimum:D.B -30°C

- If the power supply cord is damaged, it must be replaced by the manufacturer or its service agent or a similar qualified person.
- If the fuse of indoor unit on PC board is broken, please change it with the type of T. 3.15A/ 250V. If the fuse of outdoor unit is broken, change it with the type of T.25A/250V
- The wiring method should be in line with the local wiring standard.
- After installation, the power plug should be easily reached.
- The waste battery should be disposed properly.
- The appliance is not intended for use by young children or infirm persons without supervision.
- Young children should be supervised to ensure that they do not play with the appliance.
- Please employ the proper power plug, which fit into the power supply cord.
- The power plug and connecting cable must have acquired the local attestation.
- In order to protect the units, please turn off the A/C first, and at least 30 seconds later, cutting off the power.

Haier

Address: No.1 Haier Road, Hi-tech Zone, Qingdao 266101 P.R.China

Contacts: TEL +86-532-8893-7937

Website: www.haierhvac.eu



Læs forholdsreglerne i denne manual grundigt før anlægget tages i brug.



Dette anlæg er forfyldt med kølemiddel R32.

Opbevar denne manual hvor brugeren let kan finde den.

ADVARSEL:

- Brug aldrig andre midler end de af producenten anbefalede, til fremskynding af afrimning processen eller rengøring.
- Produktet skal opbevares i et rum uden antændelseskilder i kontinuerlig drift (fx åben ild, et gasapparat i drift eller en elvarmer i drift).
- Undgå, at gennembore eller brænde produktet.
- Vær opmærksom på at kølemidler kan være lugtfri.
- Anlægget skal installeres, idriftsættes og opbevares i et rum der har et gulvareal på mere end 3m².
- Hvis forsyningskablet bliver beskadiget, skal det udskiftes af leverandøren eller en autoriseret servicetekniker, for at undgå fare.
- Anlægget kan benyttes af børn fra 8 år og op, samt af personer med reducerede fysiske, sensoriske og mentale evner eller manglende erfaring eller viden, hvis de er under opsyn, eller er blevet instrueret i hvordan apparatet bruges på sikker vis, og forstår de farer der er forbundet med dette. Børn må ikke lege med produktet. Rengøring og egen vedligeholdelse må ikke udføres af børn, medmindre de er under opsyn.
- Kabelinstallationer for anlægget skal udføres i overensstemmelse med gældende lokale regler.
- Alle kabler skal være godkendte og egnet til formålet. Under installationen af anlægget, når forsyningskablerne bliver afbrudt, skal det sikres at jordlederen er den sidste der afbrydes. Varmepumpens afbryder skal afbryde på alle poler. Afstanden mellem dens to kontakter skal minimum være 3mm. Denne skal indgå som en fast integreret del af installationen.
- Sørg for, at installationen bliver udført i fuld overensstemmelse med gældende lokale regler af professionelle installatører.
- Sørg for at tilslutningen af jordlederen er udført korrekt og pålideligt.
- Der skal installeres et godkendt fejlstrømsrelæ.
- Der må ikke benyttes andre kølemidler end det på udedelen anviste (R32) under installation, flytning eller reparation. Brug af andre kølemidler kan medføre driftsproblemer eller skade på enheden samt pådragelse af personskader.

Indholdsfortegnelse:

DELE OG FUNKTIONER	1
DRIFTSINDSTILLINGER	3
INSTALLATION AF INDEDEL	12
VEDLIGEHOLDELSE	15
SIKKERHEDSFORANSTALTNINGER	16
FEJLFINDING	17

Beskrivelse af Wi-Fi –funktion

Diagram over systemarkitektur

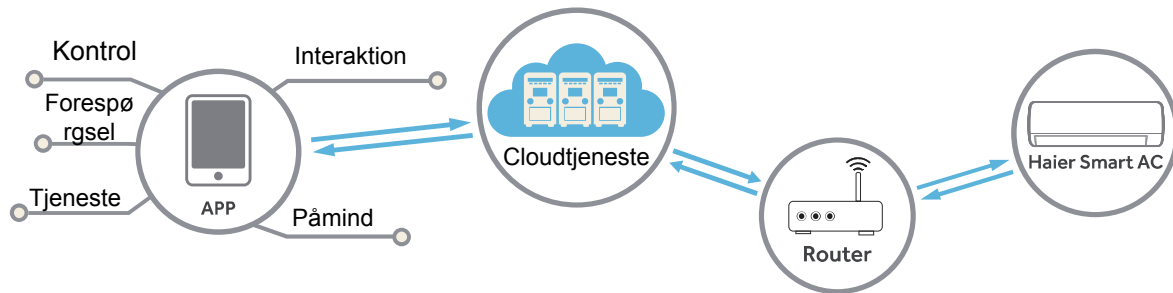

Programmiljø

Der skal bruges en smartphone og en trådløs router. Den trådløse router skal have forbindelse til internettet.

Smartphonen skal køre IOS- eller Android-operativsystem:



IOS-systemet skal understøtte IOS9.0 eller højere



Android-systemet skal understøtte Android 5.0 eller højere

Konfigurationsmetode

Scan QR-koden nedenfor for at downloade appen "hOn".

Andre downloadmuligheder: Søg efter appen hOn i:

- App Store (IOS)
- Google Play (Android)



Registrér dig, når du har downloadet appen, tilslut airconditionapparatet, og nyd at administrere din enhed med hOn. Se afsnittet HJÆLP i appen med flere detaljer om registrering, tilslutning af enheden og andre handlinger.

DELE OG FUNKTIONER

Indedelen

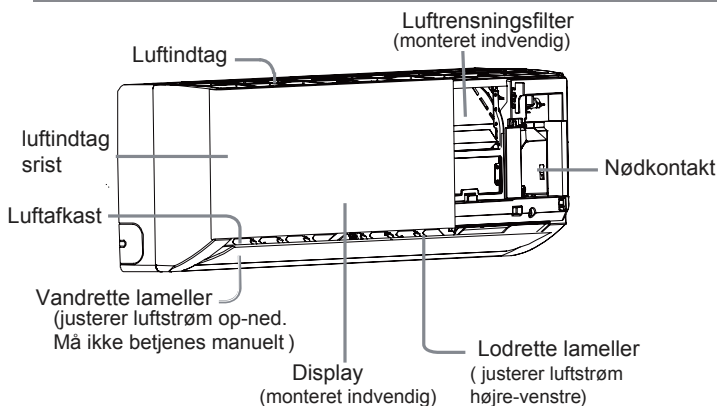

Den faktiske luftindtagsrist kan variere fra den i manualen viste, afhængig af hvilken model der er anskaffet.

Display board

1 Signalmottager

2 Viser rumtemperatur

Viser sætpunkttemperatur når signal til dette modtages fra fjernbetjeningen.

3 COOL display

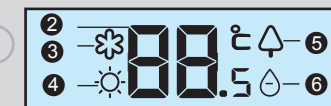

4 HEAT display

5 HEALTH display

6 DRY display

Udedelen

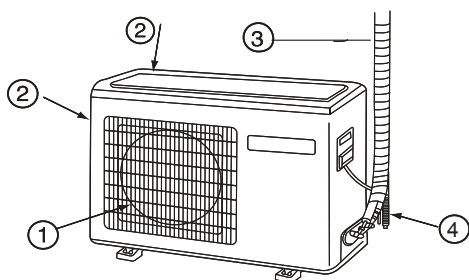

1 Luftafkast 3 Rør og kabeltilslutning

2 Luftindtag 4 Drænslange

Fjernbetjening

Yderside af fjernbetjening

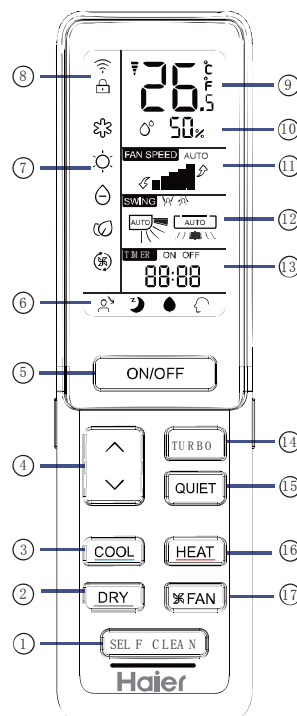

1. Selvrensende-knap

2. DRY- knap

bruges til at vælge Tørredrift

3. COOL-knap

bruges til at vælge Køledrift

4. TEMP-knap

bruges til at indstille ønskede temperatur

Bemærk:

a. Det er ikke alle modeller der har visning af luftfugtighed.

b. Hvis modellen har Wi-Fi, skal du holde ON/OFF-knappen nede i 5 sekunder for at sende Wi-Fi forbindelsessignalet. Følg instruktionerne på displayet for at forbinde enheden til Wi-Fi.

5. ON/OFF (TÆND/SLUK) knap

6. Visning af status for forskellige funktioner

7. Visning af driftstilstand

8. Visning for Wi-Fi-signal og tastelås

9. Temperaturvisning

10. Visning af luftfugtighed

11. Visning af ventilatorhastighed

12. SWING display

Visning af Swing op/ned indstilling

Visning af Swing højre/venstre indstilling

13. Visning af Timer ON

Visning af Timer OFF

Urvisning

14. TURBO button

valg af ventilatorhastighed

15. QUIET-knap

bruges til at vælge Stilledrift

16. HEAT-knap

bruges til at vælge Varmedrift

17. FAN-knap

vælger strømbesparende tilstand

Betjening

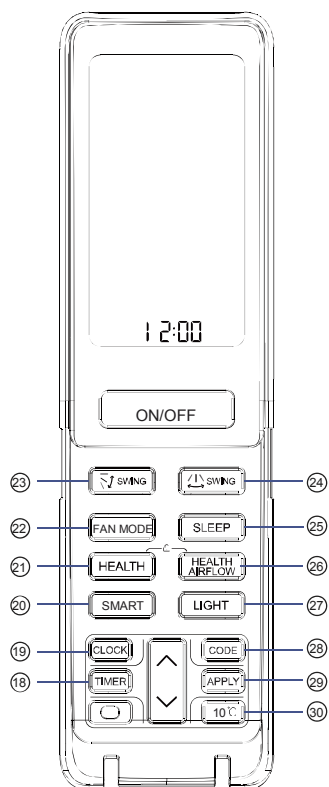

18. TIMER-knap
19. CLOCK-knap
20. SMART-knappen bruges til at vælge Smart drift. (Denne funktion er ikke tilgængelig på alle modeller.)
21. HEALTH-knap
22. FAN MODE TH-knap
23. SWING UP/DOWN justerer vandrette lameller
24. SWING LEFT/RIGHT-knap, justerer lodrette lameller
25. SLEEP-knap
26. HEALTH AIRFLOW-knap
27. LIGHT-knap bruges til at justere lysstyrken på det display der sidder inde i indedelen.
28. CODE-knap vælger mellem A eller B. Vælg her A.
29. APPLY knap
30. 10 °C-knap. Opretholder 10 graders opvarmning.

Bemærk:

1. Hvis du trykker HEALTH og HEALTH AIRFLOW ned samtidig, aktiverer/deaktiverer du fjernbetjeningens tastelås (🔒)

Indstilling af ur

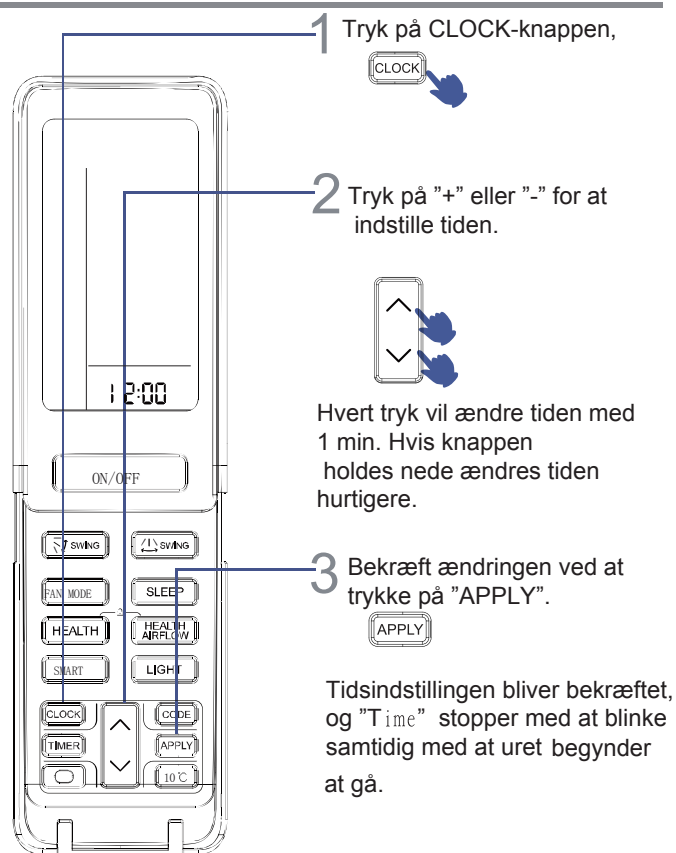

1 Tryk på CLOCK-knappen,

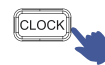

2 Tryk på "+" eller "-" for at indstille tiden.

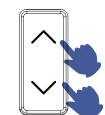

Hvert tryk vil ændre tiden med 1 min. Hvis knappen holdes nede ændres tiden hurtigere.

3 Bekræft ændringen ved at trykke på "APPLY".



Tidsindstillingen bliver bekræftet, og "Time" stopper med at blinke samtidig med at uret begynder at gå.

Bemærk:

Afstanden mellem signalsenderen i fjernbetjeningen og modtageren i anlægget bør ikke overstige 7 m., og der må samtidig ikke være fysiske forhindringer for signalet. Hvis der er installeret lysstofrør med elektronisk starter eller trådløs telefon i rummet, kan signalmodtageren i varmepumpen blive forstyrret i at modtage signaler, i disse tilfælde bør afstanden mellem fjernbetjeningen og indedelen være mindre. Et fuldt display eller et uklart display under drift indikerer at batterierne er brugt op. Skift da batterierne.

Hvis fjernbetjeningen ikke fungerer normalt under drift, så prøv at tage batterierne ud og sæt dem i igen efter nogle minutter.

Hint:

Fjern batterierne i tilfælde af at fjernbetjeningen ikke skal benyttes i længere tid.

Driftsindstillinger

TURBO/QUIET tørredrift

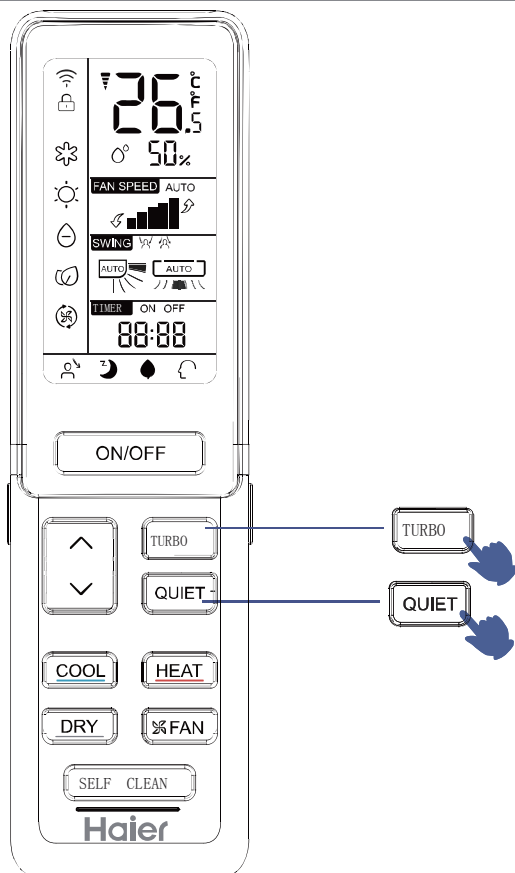

danish



Når du har brug for hurtig opvarmning eller køling, kan du søge denne funktion. Tryk på **TURBO** knappen, fjernbetjeningen vil vise  og derefter opnå til turbo-funktion. Tryk igen på denne turbo-knap, turbofunktionen annulleres.



Denne funktion bruges når der er behov for ro til hvile, læsning eller lignende

Ved tryk på "QUIET"-knappen, vises  i displayet og varmepumpen går i stilledrift, hvor ventilatorhastigheden går ned på lavt hastighedstrin i AUTO FAN SPEED mode.

Ved at trykke på "QUIET" igen, sættes anlægget tilbage til normaldrift, og  forsvinder fra displayet.

Køle-, varme- og tørredrift

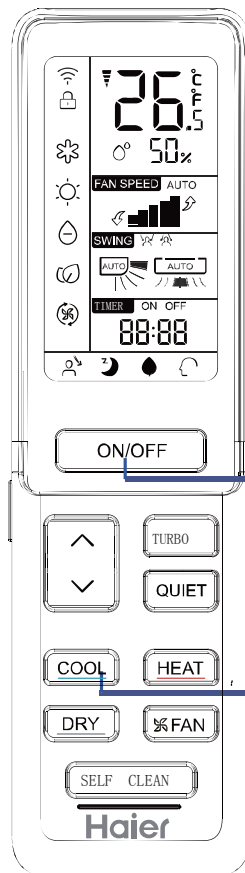

1  Opstart af enhed.

2 Vælg den ønskede driftstilstand. COOL



Tryk på "COOL"-knappen på fjernbetjeningen for at starte varmepumpen i køledrift.



Tryk på "HEAT"-knappen på fjernbetjeningen, for at starte varmepumpen i varmedrift.



Tryk på "DRY"-knappen på fjernbetjeningen, for at starte varmepumpen i tørredrift.

1. I tørredrift, vil ventilatoren køre intermitterende drift på lav hastighed uanset hvad FAN SPEED indstillingen er, hvis rumtemperaturen bliver lavere end sætpunktet +2°C.
2. Fjernbetjeningen kan huske den seneste driftstilstand. Når du skal starte varmepumpen næste gang, skal du blot trykke på "ON/OFF"-knappen for at starte enheden i sin seneste tidligere tilstand.

Driftsindstillinger

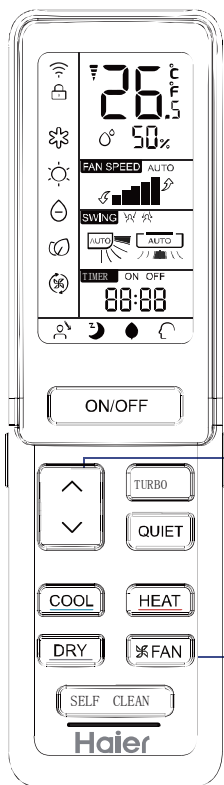

- 1 Tryk på "TEMP"-knappen for at justere temperatursætpunkt.
- △ Tryk på denne knap for at øge sætpunktet for temperaturen med 0,5 °C.
 - ▽ Tryk på denne knap for at sænke sætpunktet for temperaturen med 0,5 °C.

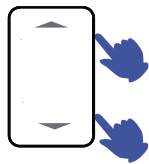

Enheden starter med at køre for at nå det valgte sætpunkt i displayet.

2 Ventilatorstyring



Tryk på "FAN SPEED"-knappen. For hvert tryk ændrer ventilatorhastigheden sig som illustreret nedenfor:



Enheden vil nu køre med valgte ventilatorhastighed.

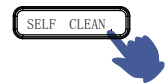
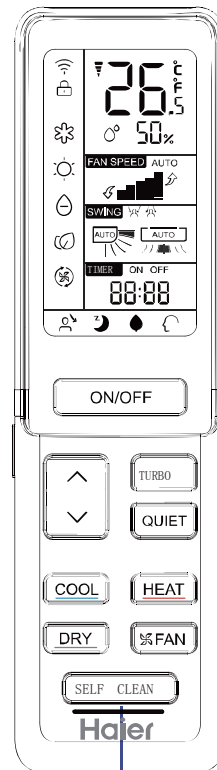

1 Selvrensende drift:

◆ Funktions beskrivelse:

Formålet med denne funktion er at rense fordampere.

◆ Tænd og sluk :

Tryk på Self Clean knappen for at starte selvrensningen. Displayet i såvel fjernbetjening som indede vil nu vise "CL". Den maximal selvrensningstid er 25 minutter, hvorefter denne funktion stopper automatisk. Når "Pi" lyder to gange vil anlægget vende tilbage til sin grundindstilling. Under selvrensningsprocessen kan Self Clean knappen ikke benyttes. For at afbryde tryk på On/Off knappen eller vælg en anden funktion.

◆ Note:

1. Denne funktion kan ikke benyttes, når anlægget kører på timer eller i sleep drift.
2. Når selvrensningsfunktionen starter kan luftmængden reduceres, stoppe eller blæse kold luft.
3. Det er normalt, at der fra anlægget kan høres udvidende lyde ved varme og sammentrækkende lyde ved kulde.
4. Visning af "CL" kan variere fra fjernbetjening til anlæggets display.
5. Hvis udendørstemperaturen er under 0°C, kan fejlkoden "F25" opstå under selvrensningsprocessen, hvilket er normal beskyttelse. Venligst sluk for anlægget og genstart efter 10 sekunder.
6. Den optimale tilstande at køre selvrensningsprocessen i er: Indendørstemperatur imellem +20°C - +27°C og luftfugtighed imellem 35% - 60 % og uden dørstemperatur imellem +25°C - +38°C (aircondition sæson).
7. Ved for tør luft (luftfugtighed < 20%) kan det være vanskeligt at til isse fordampere. Ved for høj luftfugtighed (>70%) kan kondensvandet øges og herved fjernes noget af tilisningen på fordampere.

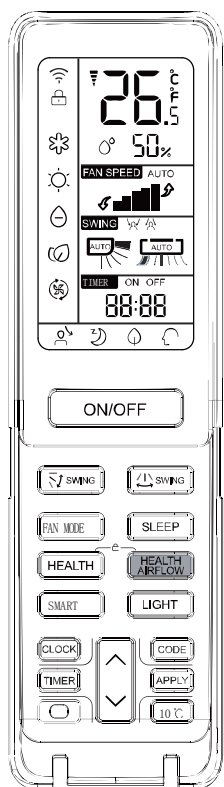

Driftsindstillinger

Health Flowfunktion



HEALTH AIRFLOW

Tryk på "HEALTH AIRFLOW"-knappen for at indstille Health Flowfunktion.

- 1). Ved første tryk vises  i displayet. Undgå at få den stærke luftstrøm direkte på kroppen.
- 2). Ved andet tryk vises  i displayet. Undgå fortsat at få den stærke luftstrøm direkte på kroppen.

HEALTH AIRFLOW

Tryk på knappen igen for at stoppe Health Flowfunktion.



Hvis du trykker på knappen igen, åbnes både luftindtaget og luftafkastet, og anlægget fortsætter med at køre i den driftstilstand det var i inden start af Health Flowfunktion. Når anlægget stopper, lukker luftafkastet automatisk.

OBS:

Luftafkastningsristen må ikke justeres direkte med hånden. Hvis man gør det, vil risten ikke positionere sig korrekt under normal drift. Hvis risten ikke positionerer sig korrekt, så stop varmepumpen og start den igen, og indstil så ristpositionen vha. fjernbetjeningen.

Fjernbetjeningen kan huske den seneste driftstilstand. Når duskal starte varmepumpen næste gang, skal du blot trykke på "ON/OFF"-knappen for at starte enheden i sin seneste tidligere tilstand.

Bemærk:

1. Når funktionen Health Flowdrift er indstillet, er både luftafkastningsristens og luftindtagsristens positioner fastlåst.
2. I varmedrift er det bedst at vælge denne funktion: 
3. I køledrift er det bedst at anvende denne funktion: 
4. Ved afkølings- og tørredrift i længere perioder med høj luftfugtighed, vil der muligvis dryppe lidt vand fra luftafkastningsristen.
5. Vælg den luftstrømningsretning der bedst passer dig bedst for denne driftstilstand.

Driftsindstillinger

SWING-funktion

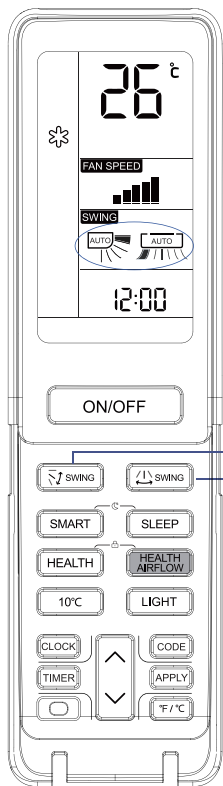

1 Op/ned luftstrømningsretning SWING

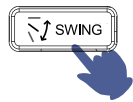

For hvert tryk på "SWING"-knappen, ændrer visningen på fjernbetjening en sig på følgende vis, alt efter hvilken driftstilstand anlægget kører i:

COOL/DRY:

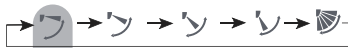

HEAT:



SMART:



Initial state

2 Højre/venstre luftstrømningsretning SWING



For hvert tryk på "SWING"-knappen, ændrer visningen på fjernbetjeningen sig på følgende vis:

Fjernbetjening:

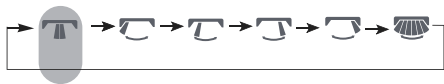

Startposition

- Når luftfugtigheden er høj, kan der opstå kondensat ved luftafkastet hvis alle lodrette lameller er ført helt til enten venstre eller højre.
- Det tilrådes at det undgås at holde de vandrette lameller i nedadpegende position i lang tid under køle- eller tørredrift, da der ellers opstår mulighed for dannelse af kondensat.
- Da den kolde luft altid vil synke nedad når anlægget er i køledrift, giver det her den bedste virkning, at justere på højre/venstre luftstrømningsretning hvis man ønsker en bedre luftcirkulation.

TIMER funktion

Før brug af TIMER-funktionen skal uret indstilles korrekt. TIMER-funktionen giver mulighed for at starte og stoppe anlægget på bestemte tidspunkter. For eksempel lige før du står op om morgenen, kommer hjem efter at have været ude eller efter du er faldet i søvn.

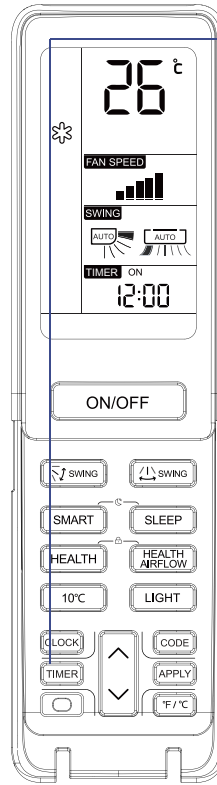

1 Vælg den ønskede TIMER indstilling:



For at starte klimaanlægget på indenfor 24 timer.

"TIMER ON" begynder at blinke på fjernbetjeningen.



For at slukke klimaanlægget indenfor 24 timer.

"TIMER OFF" begynder at blinke på fjernbetjeningen.

2 Tidsindstilling

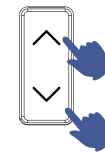

Når du trykker på denne knap øger eller sænker du tiden med 1 minut. Hvis du holder knappen nede går det hurtigere. Tiden kan justeres inden for 24 timer.

3 Bekræft dine indstillinger



Tryk på CONFIRM når timeren er korrekt indstillet. "ON" eller "OFF" på fjernbetjeningen stopper med at blinke.

For at annullere TIMER-funktionen trykkes på knappen CANCEL flere gange indtil TIMER ikke længere kan ses på displayet i fjernbetjeningen.

Driftsindstillinger

SLEEP-funktion

Før du går i seng kan du trykke på SLEEP, hvorefter anlægget begynder at køre sin SLEEP-funktion, som er designet til at få dig til at sove trygt.

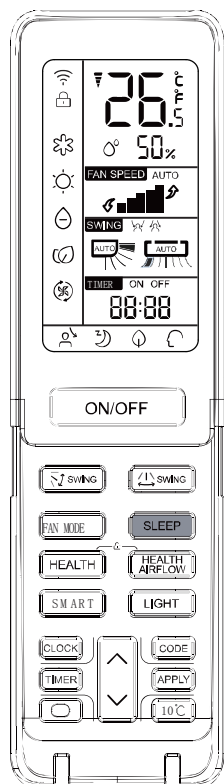

Funktionsmåde:

1. I COOL og DRY drift.

Når SLEEP funktionen har været aktiveret i 1 time hæves temperaturen med 1 °C højere end sætpunktet. Efter endnu én time hæves temperaturen med endnu 1 °C. Anlægget kører videre i yderligere 6 timer før det stopper. Temperaturen er en smule højere end temperatursætpunktet, så rumtemperaturen ikke bliver for lav til en god nats søvn.

ger temperaturen med 1 °C. Anlægget kører videre i yderligere 3 timer før det stopper. Temperaturen er lavere end sætpunktet for at sikre at rumtemperaturen ikke bliver for høj til en god nats søvn.

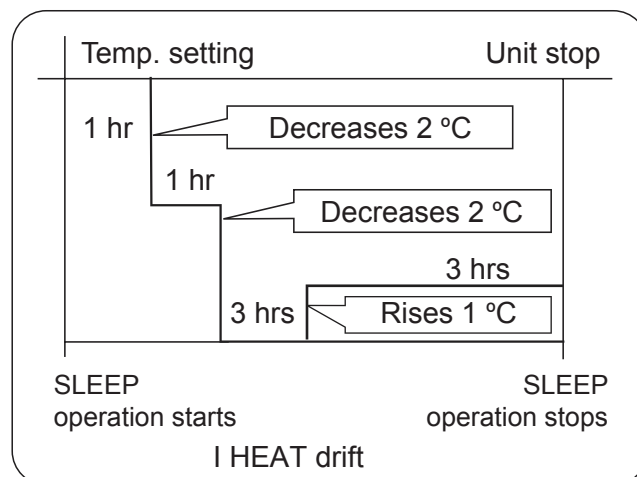

3. I SMART drift

Trykker du på SLEEP mens anlægget er i SMART-drift vil anlægget påbegynde SLEEP-cyklussen i den aktuelle tilstand.

4. SLEEP-funktionen er sat til at vare 8 timer, og denne tid kan ikke ændres. Hvis TIMER-funktionen er slået til, kan SLEEP-funktionen ikke aktiveres. Hvis brugeren genindstiller TIMER funktionen efter at SLEEP-funktionen er sat i gang, bliver SLEEP-funktionen annulleret. Fjernbetjeningens display vil vise TIMER ON. TIMER-funktionen prioriteres altså over SLEEP-funktionen.

Genoptagelse af drift efter strømafbrydelse

Når enheden startes for første gang, begynder kompressoren ikke at køre før der er gået 3 minutter. Hvis strømmen kommer igen efter en strømafbrydelse, starter enheden automatisk op, og 3 minutter senere begynder kompressoren at køre.

Note til genoptagelse af drift efter strømafbrydelse:

Hvis du trykker på SLEEP 10 gange på 5 sekunder kommer der 4 bip-lyde, og du kan nu vælge funktion. Hvis du trykker på SLEEP 10 gange på 5 sekunder igen, kommer der nu 2 biplyde, og du kommer nu ud af funktionsvalg.

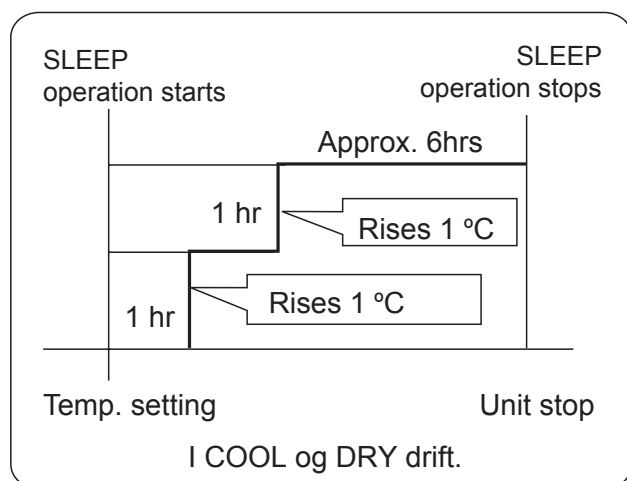

2. I HEAT drift

Når SLEEP-funktionen har været aktiv i 1 time, bliver temperaturen 2 °C lavere end sætpunktet. Efter endnu 1 time reduceres temperaturen med endnu 2 °C. Efter 3 timer mere sti

Driftsindstillinger

FAN MODE drift

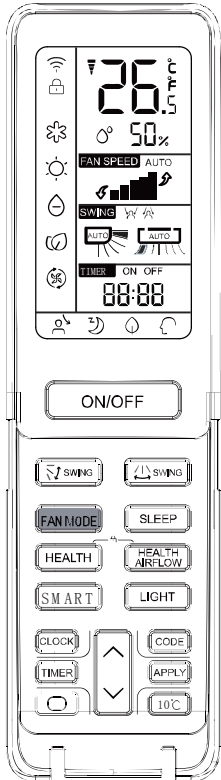

Ventilator tilstand: standard lav blæserhastighed, ventilator tilstand, indstillingstemperaturen vises ikke, temperaturen på indendørs display er 24 °C.

SMART drift

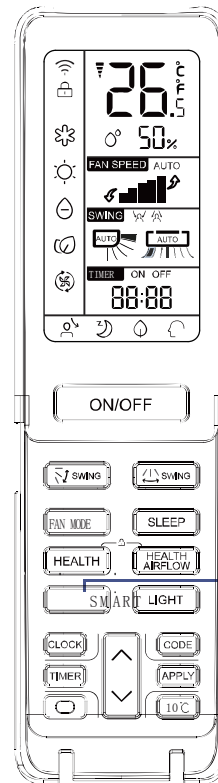

((Denne funktion er ikke tilgængelig på alle modeller))

En knap er alt hvad du behøver for at få et komfortabelt rum!

Du har mulighed for at lade anlægget selv vurdere rummets temperatur og fugtighed og foretage de nødvendige justeringer derefter.



Tryk på ON/OFF knappen for at starte anlægget.

Ved tryk på SMART knappen, vises " " i fjernbetjeningens display, og SMART funktionen startes.

- SMART FRESH
- SMART Defrost
- SMART FAN SPEED
- SMART FAN HEALTH
- SMART DRY
- SMART SOFT
- SMART Control temperature

SMART or ON/OFF SMART stops

Når anlægget er i COOL, HEAT eller DRY drift, kan SMART funktionen tilgås ved at trykke SMART. Når anlægget kører i SMART drift vil det automatisk veksle mellem COOL, HEAT, DRY og HEALTH drift.

Hvis du trykker på COOL, HEAT eller DRY knapperne, skifter anlægget over til den pågældende driftstilstand, og ophører samtidig med at være i SMART drift.

Driftsindstillinger

HEALTH-funktion

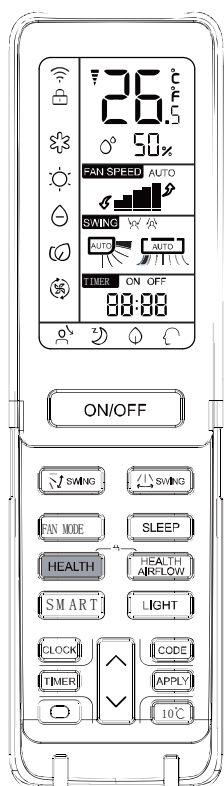

Når anlægget kører i HEALTH-drift, genererer vand-ion generatoren en masse anioner og sikrer at der er en god balance og fordeling af dem i luften. Dette medfører at bakterier bliver dræbt, og at aflejringen af støv i rummet bliver mere effektiv, så luften dermed bliver rensat. Vand-ionerne tilfører desuden huden ekstra fugtighed.

Tryk på "HEALTH"-knappen

Når der trykkes på knappen, vises  i displayet. Anlægget starter nu med at køre Health-drift.



Tryk på "HEALTH"-knappen igen for at stoppe Health-drift.  forsvinder så fra displayet.

Anion generatoren frigiver udelukkende anioner når ventilatoren i indedelen er i drift. Displayet viser dog altid at Health-drift er aktiv når det er slået til, hvad enten ventilatoren er i drift eller ej.

Nødbetjening og testfunktion

Nødbetjening:

- Kør kun i denne driftstilstand hvis fjernbetjeningen er defekt eller bortkommet. Med denne funktion kan anlægget køre automatisk i et stykke tid.
- Når kontakten for nødbetjening trykkes ned i 0-5 sekunder, lyder der en "Pi" lyd en enkelt gang, hvilket betyder at funktionen nu er aktiveret.
- Når anlægget slutes til for første gang og nødfunktionen aktiveres, kører enheden automatisk i en af følgende 2 tilstande:

Room temperature	Designated temperature	Timer mode	Fan speed	Operation mode
Above 24 °C	24 °C	No	AUTO	COOL
Below 24 °C	24 °C	No	AUTO	HEAT

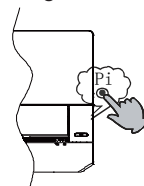

- Det er ikke muligt at ændre indstillingerne for temperatur og ventilatorhastighed. Det er heller ikke muligt at køre i TIMER eller DRY drift.

Testfunktion:

Kontakten til testfunktionen er den samme som den til nød betjeningen.

- Bruges til test af kølefunktion. (Også selvom rumtemperaturen er under 16 °C). Aktivér kun når anlægget er slukket.
- Hvis du holder kontakten nede i mere end 5 sekunder, hører du "Pi" lyden 2 gange. Slip kontakten igen. COOL drift vil nu starte med ventilatorhastighed på "Hi", og testfunktionen er nu aktiv.

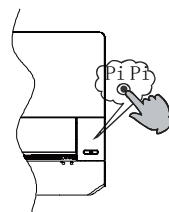

Isætning af batteri

1



Fjern batteridækslet

2



Isæt 2 AAA batterier som illustreret. Sørg for at vende batterierne korrekt i forhold til "+" og "-".

3



Påsat batteridækslet igen.

VIGTIG INFORMATION ANGÅENDE DET ANVENDTE KØLEMIDDEL

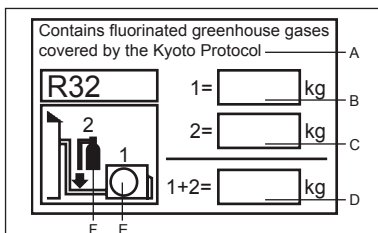

Dette produkt indeholder flourholdige drivhusgasser dækket af Kyoto-aftalen. Må ikke slippes ud i fri luft.

Kølemiddeltype: R32

R32 GWP* værdi: 675

GWP= Global Warming Potential

Udfyld venligst følgende med permanent blæk:

- 1 Anlæggets kølemiddelfyldning fra fabrikken
 - 2 Yderligere mængde kølemiddel påfyldt
 - 1+2 Den samlede kølemiddelfyldning på den kølemiddelfyldningsmærkat som blev leveret med produktet.
- Den udfyldte mærkat skal klistres op i nærheden af anlæggets påfyldningspunkt (fx på indersiden af skærmen ved ventilerne).

- A Indeholder flourholdige drivhusgasser dækket af Kyoto-aftalen.
- B Anlæggets kølemiddelfyldning fra fabrikken: Se enhedens mærkeplade.
- C Yderligere mængde kølemiddel påfyldt
- D Den samlede kølemiddelfyldning
- E Udedelen
- F Kølemiddelcylinder og manifold til påfyldning

Europæiske regler og forordninger

Klimatype: T1; Spænding: 230V

CE

Alle produkterne er i overensstemmelse med følgende europæiske bestemmelser:

- 2014/53/EU (RED)
- 2014/517/EU (F-GAS)
- 2009/125/EC (ENERGY)
- 2010/30/EU (ENERGY)
- 2006/1907/EC (REACH)

ROHS

Produkterne opfylder kravene i Europa-Parlamentets direktiv 2011/65/EU, som omhandler begrænsningen af visse farlige stoffer i elektronisk og elektrisk udstyr (RoHS-direktivet).

WEEE

I overensstemmelse med Europa-Parlamentets direktiv 2012/19/EU, informerer vi hermed forbrugeren om kravene til bortskaffelse af elektriske og elektroniske produkter.

Krav til bortskaffelse:



Dit klimaanlæg er mærket med dette symbol. Det betyder at elektriske og elektroniske produkter ikke må blandes med usorteret husholdningsaffald. Forsøg ikke at demontere anlægget selv. Demontering af klimaanlægget, behandling af kølemiddel, olie og eventuelle andre dele skal udføres af en autoriseret installatør i overensstemmelse med relevante lokale og nationale bestemmelser. Klimaanlæg skal behandles på et specialiseret behandlingsskæb til genbrug, genanvendelse og nyttiggørelse. Ved at sikre at dette produkt bortskaffes korrekt, hjælper du med til at forhindre potentielle negative konsekvenser for miljøet og menneskers helbred. Kontakt venligst installatøren eller de lokale myndigheder for yderligere oplysninger. Batterierne skal tages ud af fjernbetjeningen og bortskaffes separat i overensstemmelse med relevant lokal og national lovgivning.

Wi-Fi

- Trådløst driftsfrekvensområde (2400 ~ 2483,5 MHz)
- Trådløs maksimal transmissionseffekt (20dBm)
- Support standards: IEEE 802.11b, IEEE 802.11g, IEEE 802.11n.

Installation af indedelen

Nødvendige værktøjer

- Skruetrækker
- Bidetang
- Nedstryger
- Hulbor
- Fastnøgle (17,19 og 26mm)
- Lækagesøger eller sæbevand
- Momentnøgle (17, 22 og 26mm)
- Rørskærer
- Kraveværktøj
- Kniv
- Målebånd
- Afgrater

Strømkilde

- Kontrollér at spændingen er korrekt før strømkablet sættes i stikkontakten.
- Kontrollér at strømforsyningen er den rigtige i forhold til anlæggets mærkeskilt.
- Anlægget skal forsynes fra egen separat forsyning.
- Der skal installeres et strømstik i en afstand hvor strømkablet fra a indedelen kan nå. Kablet må ikke forlænges eller klippes over.

Valg af monteringssted

- Monteres et sted hvor der ikke er vibrationer, og enheden kan få tilstrækkelig støtte.
- Monteres et sted hvor der ikke er påvirkninger fra damp eller, varme og hvor tilgang og retur ikke er udsatte.
- Monteres et sted med let adgang til dræn, og hvor rørføringen til udedelen er mulig.
- Monteres på et sted hvor den kolde luft kan nå ud til hele rummet.
- Monteres i nærheden af et strømudtag med god plads omkring.
- Monteres et sted hvor der kan holdes en afstand på minimum 1m til TV, radio, trådløse apparater og lysstofrør.
- Hvis fjernbetjening ønskes monteret på en væg, skal den placeres på et sted hvor indedelen kan modtage signaler når eventuelle lysstofrør i rummet er tændt.

Valg af rør

Til 09K 12K	Væskerør	Ø6,35x0,8 - (1/4")
	Gasrør	Ø9,52x0,8 - (3/8")
Til 18K	Væskerør	Ø6,35x0,8 - (1/4")
	Gasrør	Ø12,7x0,8 - (1/2")
Til 24K	Væskerør	Ø9,52x0,8 - (3/8")
	Gasrør	Ø15,88x1.0 - (5/8")

Tegning til installation af indedel

Modellen bruger til det HFC fri kølemiddel R32

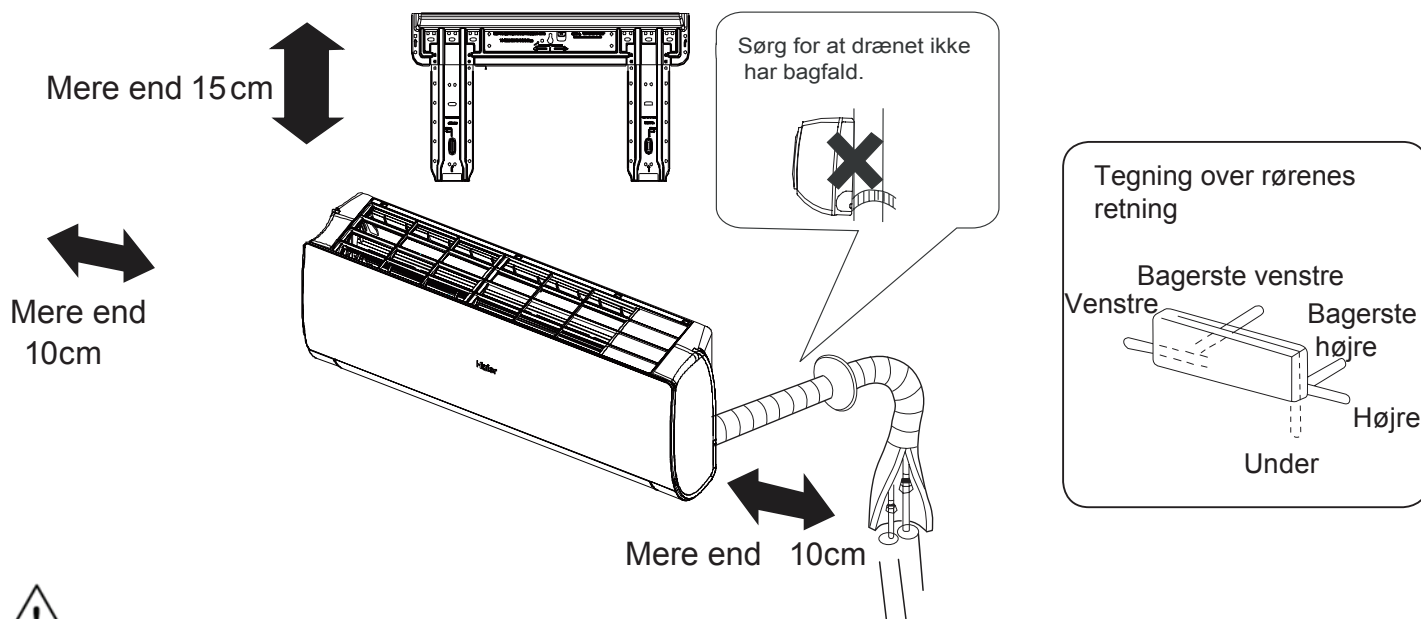

Hvis drænet ønskes i venstre side, skal der først klippes fri til det med en bidetang.

Afstanden mellem gulvet og indedelen bør være mere end 2m.

Dit produkt ser muligvis anderledes ud end det der er vist på billedet ovenfor. Billedet er der kun som reference.

Installation af indedelen

1 Ophængning af monteringsplade og placering af hullet gennem væggen.

Ophængning af monteringsplade på væg

1. Sørg for at monteringspladen er i vater i forhold til de omkringværende søjler og overliggere, og fastgør så pladen med et enkelt søm.
2. Tjek igen om pladen er i vater, ved at hænge et lod i en tråd fra midten af toppen af pladen, og fastgør den så grundigt.
3. Find placeringerne A or C til hullerne gennem væggen ved at bruge et målebånd.

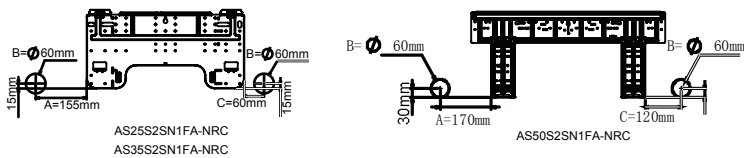

Vær opmærksom på følgende før installation af anlægget:

1. Udtag beskyttelsespudderne fra den højre og venstre side, som vist på billedet.
2. Fjern de 2 pakninger ved lamellerne.
3. Fjern eventuelle grater for at undgå at de gnaver i strømkablet der hvor det kommer ud af kabinettet.

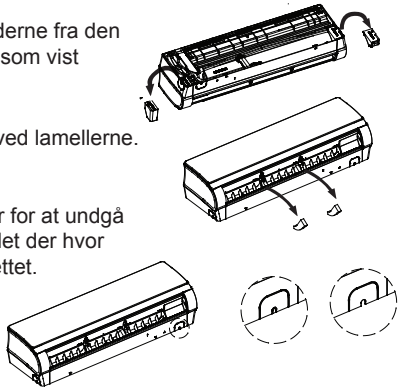

Opsætning af monteringsplade på overligger eller støttestolpe

- Opsæt den specielle monteringsstang, som sælges separat, og fastgør så monteringspladen på den fastgjorte monteringsstang.
- Se ovenfor angående placering af hullet gennem væggen.

2 Boring af hullet gennem væggen og installation af rørgennemføringdækslet.

- Bor et 70 mm hul gennem væggen, og sørg for at det peger en lille smule nedad mod ydersiden af væggen.
- Installer rørgennemføringdækslet og forsegl det med fugemasse.

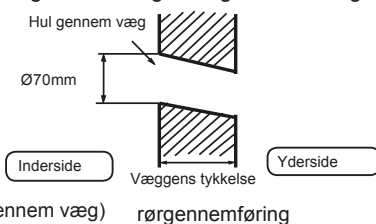

3 Installation af indedelen

Trækning af rør

[Bagerste rør]

- ræk rørene og drænet, og fastgør dem med selvklæbende tape

[Venstre • Venstre-bag rørtræk]

- Hvis rørene skal trækkes fra venstre side, skal dækslet der klippes af med en bidtang.
- Hvis der laves Venstre-bag rørtræk, skal rørene bukkes i henhold til bukkeanvisningerne på varmeisoleringen.

1. Pres drænet ind i bulen i isoleringsmaterialet i indedelen.
2. Islut kablerne fra henholdsvis indedelen og udedelen med hinanden.
3. Smør de opkravede rørs tætningsflader med kompressorolie og forbind rørene. Dæk sammenføringen tæt til med varmeisolering, og sørg for at rørene er tilstrækkeligt fastgjort med selvklæbende tape.

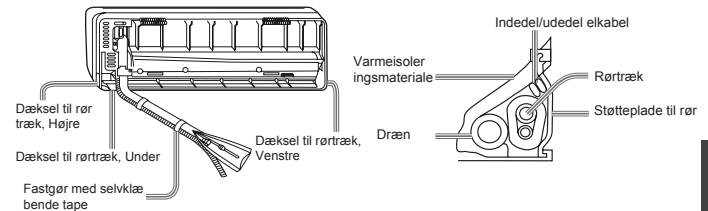

- Kablet mellem indedel og udedel samt drænet bin-des sammen med kølerørene med beskyttende tape.

[Alternativt rørtræk]

- Brug en bidtang til at klippe dækslet af der hvor rørene ønskes ført igennem, og buk så rørene så de kommer til at passe med hullet gennem væggen. Pas på ikke at beskadige rørene når de bukkes.
- Tilslut indedelens og udedelens kabler, og før dem så langs med kølerørene.

Ophængning af indedelens kabinet

- Ophæng kabinettet i de øvre hakker på monteringspladen. Skub kabinettet fra side til side for at sikre at det er placeret korrekt.
- For at fastgøre kabinettet til monteringspladen skal kabinettet holdes skråt ud, og så føres ned som vist på billedet.

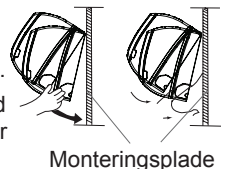

indoor unit

- Når indedelen pakkes ud, skal hakkerne i kabinettets bund først skubbes fri af monteringspladen. Dernæst løftes hele kabinettet skråt opad til det er fri af monteringspladen.

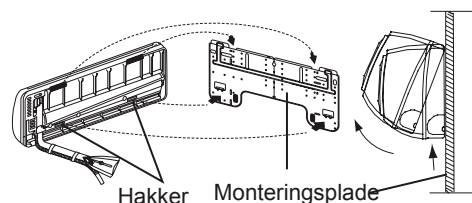

4 Tilslutning af udedelen og indedelens kabler Sådan fjernes fortrådningsdækslet

Sådan fjernes fortrådningsdækslet

- Fjern klemmedækslet fra det højre hjørne af bunden af indedelen. Fjern så fortrådningsdækslet ved at løsne dets skruer.

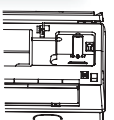

Tilslutning af kabel efter installation af indedel

1. Stik kablet udefra og ind igennem det hul i væggen hvor rørene alle rede er.
2. Træk kablet ud til fronten og tilslut det.

Tilslutning af kabel før installation af indedel

- Før kablet ind fra bagsiden af enheden, og træk det ud til fronten
- Løsn skruerne og sæt kabelenderne helt ind i terminalerne og spænd så skruerne igen.
- Træk lidt i kablet for at sikre at alle kabelenderne sidder fuldstændigt fast.
- Husk altid at fastspænde kablet med fortrådningsdækslet efter tilslutning.

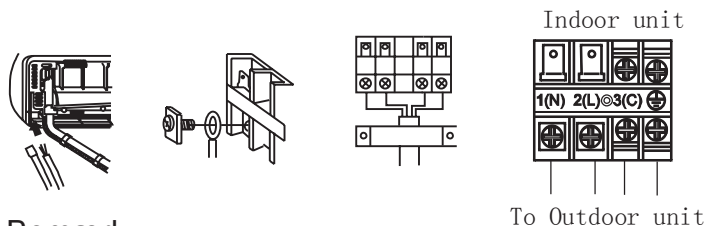

Bemærk:

Ved tilslutning af kablerne er det vigtigt at de kommer i de rigtige terminaler for indedel og udedel. Hvis fortrådningsingen ikke er korrekt, fungerer anlægget ikke normalt, og kan tage skade.

Tilslutningskabel	4G1.0mm ²
-------------------	----------------------

1. Hvis forsyningskablet er beskadiget, skal det udskiftes af producenten, eller en kvalificeret servicetekniker, og der skal bruges en egnet og godkendt kabeltype.
2. Hvis sikringen på printpladen er gået, skal den skiftes ud med en sikring af typen T.3.15A/250VAC (Indendørs).
3. Kabelinstallationerne skal udføres i overensstemmelse med gældende lokale regler.
4. Strømskiftet skal være placeret på en måde, så det er let at nå efter endt installation.
5. Der skal være en afbryder som en fast integreret del af installationen. Denne skal afbryde på alle poler, og afstanden mellem dens 2 kontakter skal minimum være 3 mm.

5 Strømkilde

- Strømkilden må udelukkende blive brugt til klimaanlægget.
- Hvis klimaanlægget installeres i et fugtigt område, skal der installeres en fejlstrømsafbryder.
- Ved installation andre steder er det tilstrækkeligt med en almindelig afbryder.

6 Skæring og opkravning af rør

- Rørene skal skæres med en rørskeer og alle grater fjernes.
- Møtrikken sættes på og opkravningen udføres med opkravningsværktøjet.

	Flare tool	Conventional flare tool	
	Clutch-type	clutch-type(Rigid-type)	Wing-nut type (Imperial-type)
A	0~0.5mm	1.0~1.5mm	1.5~2.0mm

Flare tooling die

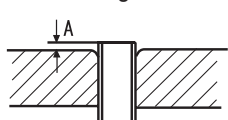

1. Cut pipe

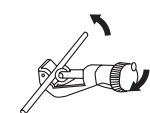

3. Insert the flare nut

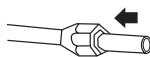

2. Remove burs



4. Flare pipe



Correct	Incorrect				

7 Angående drænet

- Installer drænet så det har en konstant nedadgående hældning.
- Drænet må ikke installeres på nedenstående måder.

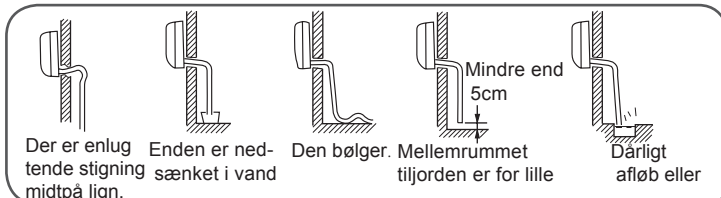

- Hæld vand i indedelens drænbakke, for at sikre at drænet leder det bort præcis som det skal.
- Den del af drænet der befinder sig indendørs, skal isoleres fuldstændigt med varmeisoleringsmateriale.

8 On Drainage

Kode-visning	Fejlbeskrivelse	Årsag
E 1	Rummets temperaturføler defekt	Sensoren er tilsluttet forkert Defekt termistor Defekt Printkort
E 2	Varmevekslerens føler defekt	
E 4	Fejl på den indendørs EEPROM	Fejlbehæftet EEPROM data Defekt EEPROM Defekt printkort
E 7	Kommunikationsfejl mellem indedel og udedel	Indedelen og udedelen kan ikke sende til hinanden pga. fejl i fortrådningsingen. Defekt printkort.
E 14	Motoren til indedelens ventilator defekt	Driftsophør på grund af beskadigede ledninger i ventilatormotoren. Sporingsfejl pga. defekt printkort i indedelen.

9 Afslutningstjekliste og testkørsel

- Se venligst afsnittet om driftsindstillinger andetsteds i denne brugermanual.

Tjekliste for testkørsel

Sæt i boksene

- Er der gaslækager fra kølerørene?
- Er der påsat varmeisolering om rørene?
- Er tilslutningerne fra indedel og udedel sat ordentligt fast i terminalerne?
- Er tilslutningerne fra indedel og udedel ordentligt fikseret?
- Er dræntilslutningen udført korrekt?
- Er jordlederen tilsluttet på sikker vis?
- Er indedelen sikkert fastgjort?
- Har strømforsyningen den rigtige spænding?
- Er der nogen mislyd fra anlægget når det kører?
- Er visningen i displayet korrekt?
- Kører kølfunktionen og varmefunktionen efter hensigten?
- Fungerer rumtemperaturregulatoren som den skal?

Vedligeholdelse

Sådan bruges klimaanlægget bedst

Indstil sætpunktet for temperaturen korrekt

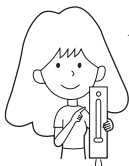

Korrekt temperatur

Blokér ikke for luftindtaget eller luftafkastet

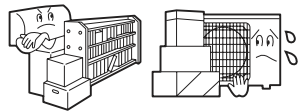

Hold døre og vinduer lukket når anlægget er i drift



Under køle drift er det en god idé at undgå direkte sollys gennem vinduerne ved at lukke for gardiner eller persienner

Brug timeren effektivt

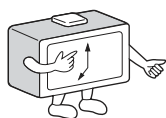

Sluk for hovedafbryderen hvis anlægget sættes ud af drift i længere tid.

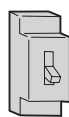

OFF

Brug lamellerne effektivt



Fjernbetjening



Brug ikke vand til at rengøre fjernbetjeningen, men brug i stedet en tør klud. Brug ikke vinduesrensere eller kemisk rensklud.

Indedelen



Tør indedelen af med en blød og tør klud. Brug PH-neutralt rengøringsmiddel blandet med vand ved voldsom tilsmudsning. Vrid vandet ud af kluden før aftørring, og sørg for at rengøringsmiddel bliver tørret af anlægget.

Brug ikke følgende midler til rengøring af anlægget



Gasolin, benzin, fortynder eller sæbe kan ødelægge belægningen på enheden



Varmt vand over 40°C (104°F) kan forårsage misfarvning eller deformation

Rensning af luftfilter

1 Åben luftindtagsristen ved at trække den opad.

2 Udtagning af filteret.

Pres på filterets midterpal indtil filteret løsner sig fra stopperen, og tag filteret nedad og ud.

3 Rengøring af filteret.

Brug en støvsuger til at fjerne støv, eller vask filteret med vand. Efter vask skal filteret tørre fuldstændigt i skyggen.

4 Montering af filteret.

Monter filteret korrekt således at den side der står "FRONT" på, også kommer til at pege mod fronten.

Sørg for at filteret er helt fikseret bag stopperen. Hvis det venstre og højre filter ikke monteret korrekt, kan det forårsage skader på anlægget.

5 Luk luftindtagsristen

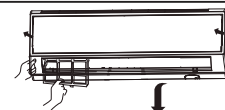

En gang hver anden uge

Udskiftning af luftfilteret

1. Åben ved luftindtagsristen:

Hold den oppe ved hjælp af riststøtten som du finder i højre side af enheden.



2. Afmontering af det luftfilter der følger med som standard:

Skyd palen en lille smule opad for at løsne filteret og træk det så ud.

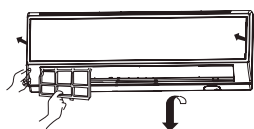

Afmonter det gamle luftfilter



3. Montering af luftfilteret:

Sæt filteret ind i den højre og venstre filterramme.

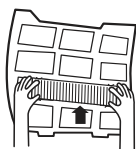

4. Monter standard luftfilteret

(Det er nødvendigt at installere denne)

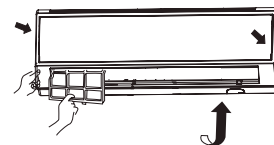

OBS:

Den hvide side af luftfilteret med fotokatalysator skal vende udad, og den sorte side skal vende ind mod enheden. Den grønne side af luftfilteret med bakteriedræbende middel skal vende udad, og den hvide side skal vende ind mod enheden.

5. Luk panelet.

Sørg for at risten er sikkert lukket.

Bemærk:

- Luftfilteret med fotokatalysator skal regenereres ca. hver 6. mdr. Det regenereres ved at man udsætter det for direkte sollys.
- Luftfilteret med bakteriedræbende middel holder i meget lang tid og det bliver ikke nødvendigt at udskifte det. Men i de perioder hvor det bliver brugt, bør man fjerne støvet fra det jævnlige, evt. med en støvsuger, for at sikre at filteret kontinuerligt yder som forventet.
- Luftfilteret med bakteriedræbende middel bør opbevares køligt og tørt på et sted hvor det ikke får direkte sollys når det ikke er i brug. Ellers vil dets sterilisationsevne blive mindsket.

Sikkerhedsforanstaltninger

⚠ Advarsel

Ring til forhandleren for at få anvist en autoriseret installatør.
Forsøg ikke at installere klimaanlægget selv, da manglende viden under installationen kan medføre risiko for elektrisk stød, brand eller vandlækage.

⚠ Advarsel

Hvis du oplever at anlægget opfører sig unormalt, (eksempelvis hvis det lugter brændt), skal du straks slukke for det og ringe til forhandleren.

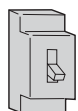

OFF



STRICT ENFORCEMENT

Brug en dedikeret strømkilde med afbryder.

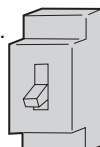

Kontrollér at drænet er korrekt installeret.



STRICT ENFORCEMENT

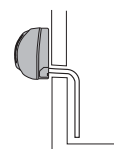

Sørg for at kablet sidder ordentlig i stikket.



STRICT ENFORCEMENT

Brug en strømkilde med den rigtige spænding.



STRICT ENFORCEMENT

1. Brug ikke forsyningskablet hvis det er blevet forlænget.
2. Installér ikke anlægget i nærheden af brændbare gasser.
3. Udsæt ikke anlægget for oliedampe.



PROHIBITION

Sørg for at forsyningskablet er rullet helt ud.

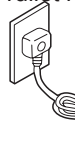

PROHIBITION

Undgå at beskadige forsyningskablet

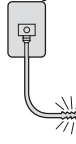

PROHIBITION

Put ikke fremmedobjekter i luftindtaget eller afkastet.

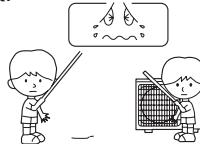

PROHIBITION

Start og stop ikke anlægget ved at trække forsyningskablet ud eller sætte det i.

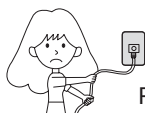

PROHIBITION

Led ikke luftflowet direkte på mennesker. Især ikke på spædbørn eller ældre.



PROHIBITION

Forsøg ikke at reparere eller udbedre anlægget selv.

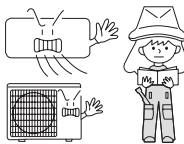

Sørg for at tilslutte jordlederen.

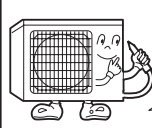

earthing

⚠ Advarsel

Brug ikke anlægget til opbevaring af mad, kunst, præcisionsudstyr, levende dyr eller planter.



PROHIBITION

Luft jævnligt ud. Især hvis der er gasapparater i drift på samme tid.

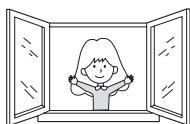

STRICT ENFORCEMENT

Rør ikke ved kontakten med våde hænder.

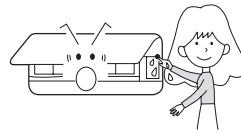

PROHIBITION

Installér ikke enheden i nærheden af en brændeovn eller andre varmeafgivende apparater.

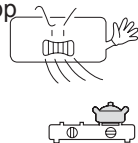

PROHIBITION

Sørg for at installationen står sikkert.

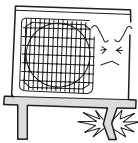

PROHIBITION

Hæld ikke vand over anlægget under rengøring.

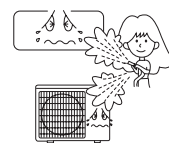

PROHIBITION

Sørg for at dyr og planter ikke er direkte i luftflowet.

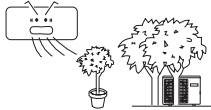

PROHIBITION

Stil ikke noget på anlægget, og lad være med at klatre på det.

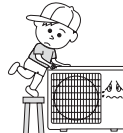

PROHIBITION

Stil ikke blomstervaser eller beholdere med vand oven på anlægget.





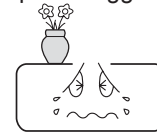

PROHIBITION



Fejlfinding

Læs venligst nedenstående inden du rekvirerer service.

	Symptom	Årsag og kontrolpunkter
Normal Performance inspection	Anlægget genstarter ikke med det samme. 	<ul style="list-style-type: none"> Når anlægget stoppes af, kan det ikke starte igen før der gået 3 minutter. Dette er for at beskytte anlægget. Hvis stikket hives ud og sættes i igen, aktiveres sikkerhedskredsløbet også, og der går 3 minutter til anlægget kan startes igen.
	Lyde fra anlægget 	<ul style="list-style-type: none"> Både når anlægget kører og er stoppet af, kan der komme en hvislende eller klukkende lyd. 2-3 minutter efter start er denne lyd mere mærkbar. (Lyden kommer fra kølemiddelflowet i systemet) Når anlægget er i drift kan der opstå en knæklyd som skyldes, at anlæggets beklædning krymper eller udvider sig som følge af ændringer i temperaturen. Hvis airflowet larmer meget, kan det være at luftfilteret skal renses.
	Lugt fra anlægget	<ul style="list-style-type: none"> Forskellige lugte fra møbler, polstringer, maling eller cigaretrøg kan muligvis indsuges og udsendes fra klima-anlægget.
	Tåge eller Damp fra anlægget 	<ul style="list-style-type: none"> I COOL- eller DRY-tilstand, kan der opstå en tynd tåge genereret ved kondensationsdannet ved pludselig afkølingsproces.
	I Dry-tilstand kan man ikke ændre på ventilator-hastigheden.	<ul style="list-style-type: none"> I DRY-drift kører ventilatoren intermitterende på lav hastighed, når rumtemperaturen bliver lavere end sætpunktet + 2°C uanset hvad hastigheden er indstillet til.
Unormale Drifts-Situationer		<ul style="list-style-type: none"> Sidder stikket i kontakten? Har der været strømafbrydelse? Er der gået en sikring?
	Lav køleevne. 	<ul style="list-style-type: none"> Er luftfilteret beskidt? Det skal normalt renses ca. hver 15. dag. Er der noget der spærrer for luftindtaget eller afkastet? Er sætpunktet for temperaturen korrekt? Er der døre eller vinduer åbne? Bliver enheden ramt af direkte sollys i COOL-drift? (Brug gardiner eller persienner) Er der for mange varmekilder eller personer i rummet under COOL-drift

Advarsler

- Dæk ikke til for enhedens lufttrister. Put ikke fingre eller andet ind i luftindtaget, afkastet eller lameller.
- Dette anlæg er ikke beregnet til brug for personer (heriblandt børn) med reducerede fysiske, sensoriske og mentale evner eller mangel på erfaring eller viden, medmindre de har modtaget vejledning og instruktioner vedrørende brugen af produktet af en person der er ansvarlig for deres sikkerhed. Børn bør holdes under opsyn, så de ikke leger med produktet.

Specifikationer

- Kølekredsen er lækagetæt

Følgende gælder for anlægget:

1. Anlægget kan arbejde i følgende temperaturområde:

Køle-drift	Indendørs	Maximum: D.B/W.B 32°C/23°C Minimum: D.B/W.B 21°C/15°C
	Udendørs	Maximum: D.B/W.B 43°C/26°C Minimum: D.B -20°C
Varme-drift	Indendørs	Maximum: D.B 27°C Minimum: D.B 15°C
	Udendørs	Maximum: D.B/W.B 24°C/18°C Minimum: D.B/W.B -7°C/-8°C
	Udendørs (Inverter)	Maximum: D.B/W.B 24°C/18°C Minimum: D.B -30°C

- Hvis forsyningskablet bliver beskadiget, skal det udskiftes af leverandøren eller en autoriseret servicetekniker.
- Hvis sikringen i indedelen springer skal den udskiftes med en ny af typen T.3.15A/ 250V. Hvis sikringen i udedelen springer skal den udskiftes med en ny af typen T.25A/ 250V.
- Kabelinstallationer for anlægget skal udføres i overensstemmelse med gældende lokale regler.
- Strømskikket skal være let tilgængeligt efter installation.
- Brugte batterier skal bortskaffes i overensstemmelse med relevant lokal og national lovgivning.
- Produktet er ikke beregnet for børn eller svækkede personer som ikke er under opsyn.
- Unge børn bør holdes under opsyn, så de ikke leger med produktet.
- Sørg for at bruge et strømskik der passer til forsyningskablet.
- Strømskikket og forsyningskablet skal være konstrueret i overensstemmelse med gældende nationale regler.
- Hvis strømmen skal afbrydes til anlægget, skal du for at beskytte produktet vente med at gøre det til minimum 30 sekunder efter at du har slukket for det.

此框内由厂家印说明书专用号一维码(厂家生成), 宽51*高12mm。此绿框仅用于定位, 实际印刷时删掉。

Haier

Address: No.1 Haier Road, Hi-tech Zone, Qingdao 266101 P.R.China

Contacts: TEL +86-532-8893-7937

Website: www.haierhvac.eu